

Inspiron One 2020

Brugerhåndbog

Computermodel: Inspiron One 2020
Regulatorisk model: W06B
Regulatorisk type: W06B001



Bemærk, Forsigtig, og Advarsel



OBS! BEMÆRK angiver vigtige oplysninger om, hvordan du bruger computeren optimalt.



FORSIGTIG! EN ADVARSEL angiver mulig skade på hardware eller tab af data, hvis anvisningerne ikke bliver fulgt.



ADVARSEL! ADVARSEL angiver risiko for tingskade, legemsbeskadigelse eller død.

© 2013 Dell Inc.

Varemærker i denne tekst: Dell™, DELL-logoet og Inspiron™ er varemærker, der er ejet af Dell Inc.; Microsoft® og Windows® er registrerede varemærker, der er ejet af Microsoft corporation i USA og/eller andre lande; Bluetooth® er et registreret varemærke, der er ejet af Bluetooth SIG, Inc. og som bruges af Dell under licens; Intel® og Intel SpeedStep® er registrerede varemærker, der er ejet af Intel Corporation i USA og andre lande.

Indholdsfortegnelse

Før du starter	9
Sluk computeren og tilsluttede enheder	9
Sikkerhedsinstruktioner	9
Anbefalet værktøj	10
Efter du har udført arbejde på computerens indvendige dele	11
Teknisk oversigt	12
Computeren set indvendigt	12
Bundkortkomponenter.	13
Sådan fjernes foddækslet	15
Procedure	15
Sådan genmonteres foddækslet	16
Procedure	16
Sådan fjernes foden	17
Forudsætninger	17
Procedure	17
Sådan genmonteres foden	18
Procedure	18
Slutbetingelser	18
Sådan fjernes bagdækslet	19
Forudsætninger	19
Procedure	19
Sådan genmonteres bagdækslet	20
Procedure	20
Slutbetingelser	20

Sådan fjernes harddisken	21
Forudsætninger	21
Procedure	22
Sådan genmonteres harddisken	24
Procedure	24
Slutbetingelser	24
Sådan fjernes det optiske drev	25
Forudsætninger	25
Procedure	25
Sådan genmonteres det optiske drev	27
Procedure	27
Slutbetingelser	27
Sådan fjernes konverteringskortet	28
Forudsætninger	28
Procedure	28
Sådan genmonteres konverteringskortet	29
Procedure	29
Slutbetingelser	29
Sådan fjernes berøringsskærmkortet	30
Forudsætninger	30
Procedure	30
Sådan genmonteres berøringsskærmkortet	32
Procedure	32
Slutbetingelser	32
Sådan fjernes hukommelsesmodulerne	33
Forudsætninger	33
Procedure	33
Sådan genmonteres hukommelsesmodulerne	35
Procedure	35
Slutbetingelser	36



Sådan fjernes bundkortets skjold	37
Forudsætninger	37
Procedure	37
Sådan genmonteres bundkortets skjold	38
Procedure	38
Slutbetingelser	38
Sådan fjernes det trådløse minikort	39
Forudsætninger	39
Procedure	39
Sådan genmonteres det trådløse minikort	41
Procedure	41
Slutbetingelser	41
Sådan fjernes knapcellebatteriet	42
Forudsætninger	42
Procedure	42
Sådan genmonteres knapcellebatteriet	43
Procedure	43
Slutbetingelser	43
Sådan fjernes højttalerne	44
Forudsætninger	44
Procedure	45
Sådan genmonteres højttalerne	46
Procedure	46
Slutbetingelser	46
Sådan fjernes blæseren	47
Forudsætninger	47
Procedure	47
Sådan genmonteres blæseren	48
Procedure	48
Slutbetingelser	48

Sådan fjernes tænd/sluk-knapmodulet	49
Forudsætninger	49
Procedure	50
Sådan genmonteres tænd/sluk-knappen	51
Procedure	51
Slutbetingelser	51
Sådan fjernes processorens kølelegeme	52
Forudsætninger	52
Procedure	53
Sådan genmonteres processorens kølelegeme	54
Procedure	54
Slutbetingelser	54
Sådan fjernes processoren	55
Forudsætninger	55
Procedure	56
Sådan genmonteres processoren	57
Procedure	57
Slutbetingelser	58
Sådan fjernes bundkortet	59
Forudsætninger	59
Procedure	60
Sådan genmonteres bundkortet	61
Procedure	61
Slutbetingelser	61
Sådan indtastes servicekoden i BIOS'en	61
Sådan fjernes skærmpanelet	62
Forudsætninger	62
Procedure	63
Sådan genmonteres skærmpanelet	67
Procedure	67
Slutbetingelser	67

Sådan fjernes kameramodulet	69
Forudsætninger	69
Procedure	70
Sådan genmonteres kameramodulet	71
Procedure	71
Slutbetingelser	71
Sådan fjernes mikrofonmodulet	72
Forudsætninger	72
Procedure	73
Sådan genmonteres mikrofonmodulets beslag til	74
Procedure	74
Slutbetingelser	74
Sådan fjernes antennemodulerne	75
Forudsætninger	75
Procedure	76
Sådan genmonteres antennemodulerne	77
Procedure	77
Slutbetingelser	77
Sådan fjernes skærmrammen	78
Forudsætninger	78
Procedure	79
Sådan genmonteres skærmrammen	80
Procedure	80
Slutbetingelser	80
System Setup (Systemopsætning)	81
Oversigt	81
Adgang til systeminstallationsprogrammet	81
Skærbilleder i systeminstallation	82
Indstillinger i System Setup (Systeminstallation)	82





Startrækkefølge	88
Sådan ryddes glemte adgangskoder.	90
Sådan ryddes CMOS-indstillinger.	91
Sådan flash-opdateres BIOS	92

Sluk computeren og tilsluttede enheder

-  **FORSIGTIG!** Før at undgå datatab bør du gemme og lukke alle åbne filer og afslutte alle åbne programmer, inden du slukker computeren.
- 1 Gem og luk alle åbne filer, og luk alle åbne programmer.
 - 2 Flyt musemarkøren til skærmens øverste eller nederste højre hjørne for at åbne sidepanelet Charms (Amuletter), og klik derefter på **Indstillinger**→ **strøm**→ **Luk computeren**.
-  **OBS!** Hvis du bruger et andet operativsystem, kan du se operativsystemets dokumentation, hvis du vil have instruktioner om nedlukning.
- 3 Frakobl computeren og alle tilsluttede enheder fra deres stikkontakter.
 - 4 Frakobl alle telefonkabler, netværkskabler og tilsluttede enheder fra computeren.
 - 5 Tryk, når stikket er taget ud af computeren, på tænd/sluk-knappen, og hold den inde i 5 sekunder for at jorde bundkortet.

Sikkerhedsinstruktioner

Brug følgende sikkerhedsinstruktioner med henblik på din egen sikkerhed og for at beskytte computeren og arbejdsmiljøet mod potentiel beskadigelse.

-  **ADVARSEL!** Før du arbejder med computerens indvendige dele, skal du læse de sikkerhedsinstruktioner, der fulgte med computeren. Du kan finde yderligere oplysninger om bedste fremgangsmåder for sikkerhed på webstedet Regulatory Compliance på dell.com/regulatory_compliance.
-  **ADVARSEL!** Alle strømkilder frakobles, inden computerens dæksel eller paneler åbnes. Når du er færdig med at arbejde med computerens indre dele, skal du genmontere alle dæksler, paneler og skruer, før strømstikket sættes i.
-  **FORSIGTIG!** Undgå, at computeren beskadiges ved at sikre et fladt og rent arbejdsbord.
-  **FORSIGTIG!** Undgå at beskadige komponenter og kort ved at håndtere dem ved kanterne og undgå at røre ved ben og kontakter.
-  **FORSIGTIG!** Kun uddannede serviceteknikere har autorisation til at fjerne computerkabinettet og få adgang til komponenterne inden i computeren. Se sikkerhedsinstruktionerne for at få udførlige oplysninger om sikkerhedsforanstaltninger, samt hvordan du arbejder inde i din computer og beskytter den mod elektrostatisk afladning.

- △ **FORSIGTIG!** Inden du rører ved noget inde i computeren, skal du jorde dig selv ved at røre en umalet metaloverflade som f.eks. metallet på bagsiden af computeren. Mens du arbejder, skal du med jævne mellemrum røre en umalet metaloverflade for på den måde at fjerne statisk elektricitet, der kan skade de interne komponenter.
- △ **FORSIGTIG!** Når du frakobler et kabel, skal du tage fat i stikket eller trækfligen, ikke i selve kablet. Nogle kabler har stik med låsetappe eller tommelskruer, som du skal frigøre, før du tager kablet ud. Når kabler frakobles, skal du sikre dig, at de flugter, så benene på stikkene ikke bøjes. Når kabler tilsluttes, skal du sikre dig, at stikkene og portene flugter og sidder rigtigt i forhold til hinanden.
- △ **FORSIGTIG!** Fjern netværkskablet. Start med at fjerne kablet fra computeren, og fjern det derefter fra netværksenheden.
- △ **FORSIGTIG!** Tryk for at skubbe eventuelle installerede kort ud af mediekortlæseren.

Anbefalet værktøj

Procedurerne i dette dokument kræver eventuelt følgende værktøj:

- Stjerneskruetrækker
- Plastiksyl

Efter du har udført arbejde på computerens indvendige dele

Når du har gennemført udskiftningsprocedurer, skal du sikre følgende:

- Genmonter alle skruer, og sørg for, at der ikke findes nogen løse skruer inde i computeren.
- Anbring computeren i oprejst position.
- Tilslut alle eksterne enheder, kabler, kort og andre dele, som du fjerede, før du begyndte at arbejde med computeren.
- Tilslut computeren og alle tilsluttede enheder til deres stikkontakter.



FORSIGTIG! Inden du tænder computeren, skal du genmontere alle skruerne og kontrollere, at der ikke findes løse skruer inde i computeren. I modsat fald kan det beskadige computeren.

Teknisk oversigt

⚠ ADVARSEL! Inden du arbejder med computerens indvendige dele, skal du læse de sikkerhedsinstruktioner, der fulgte med computeren, og følge trinene i "Før du starter" på side 9. Efter du har udført arbejde på computerens indvendige dele, skal du følge instruktionerne i "Efter du har udført arbejde på computerens indvendige dele" på side 11. Du kan finde yderligere oplysninger om bedste fremgangsmåder for sikkerhed på webstedet Regulatory Compliance på dell.com/regulatory_compliance.

Computeren set indvendigt

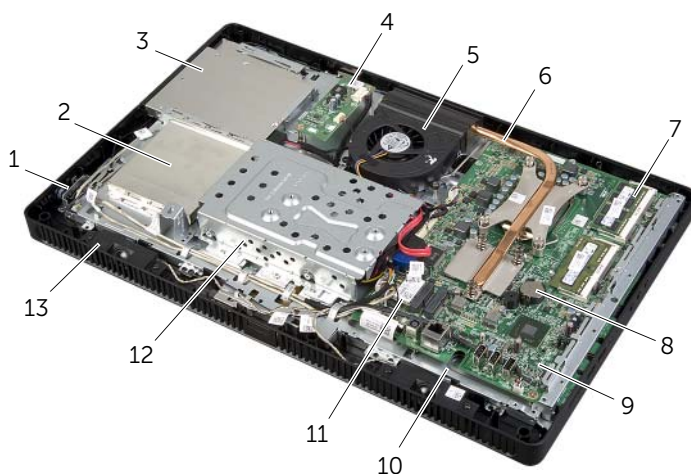

1	tænd/sluk-knapmodul	2	berøringsskærmkortets dæksel
3	optiske drevs modul	4	konverteringskort
5	blæser	6	processorens kølelegeme
7	hukommelsesmoduler	8	knapcellebatteri
9	bundkort	10	kabinet
11	trådløst mini-card	12	harddiskmodul
13	højttalere (2)		

Bundkortkomponenter

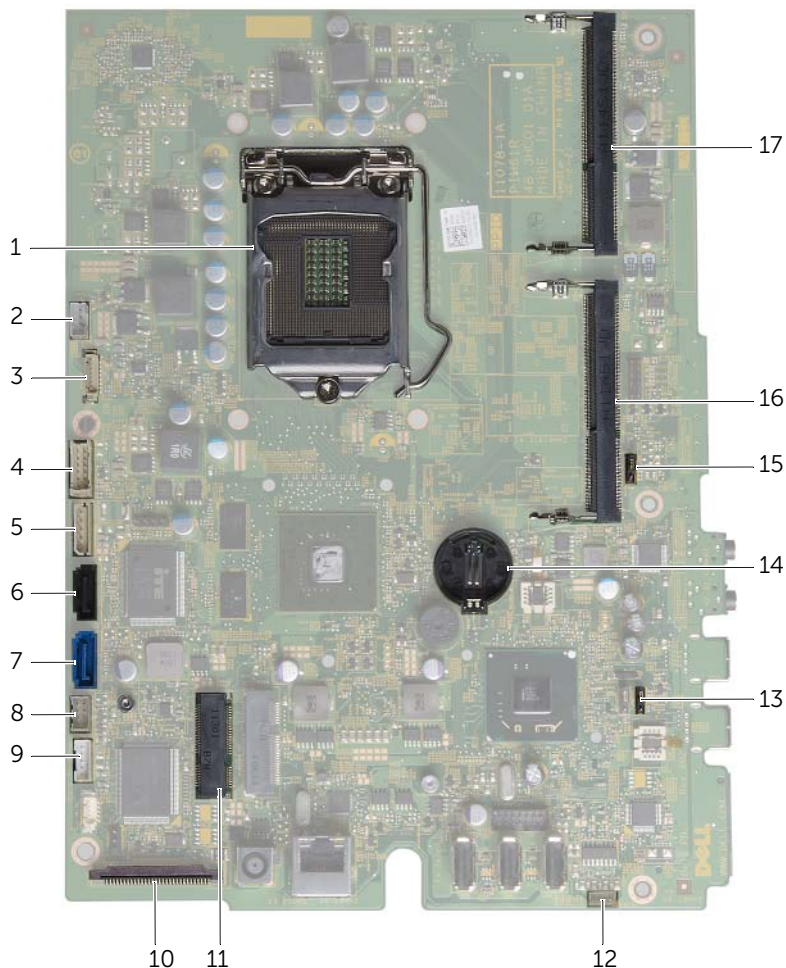

1	processorsokkel	2	blæserkablets stk (FANC1)
3	kamerakablets stik (WEBCAM)	4	stik til konverteringskortets kabel (CONVERTER)
5	harddisk og optisk drev strømledning (SATAP1)	6	stik til det optiske drevs kabel (SATA_ODD)
7	harddiskkablets stik (SATA_HDD)	8	stik til kabel til tænd/sluk-knappen og harddiskens aktivitetsindikator (PWRCN1)

9	berøringsskærkortets stik (TOUCH)	10	stik til skærnkabel
11	stik til trådløst minikort (MINICARD WIFI)	12	højtalerkablets stik (SPEAKER)
13	adgangskodejumper (PWCLR1)	14	batterisokkel (BT1)
15	CMOS-jumper (CMOCL1)	16	hukommelsesmodulstik (DIMMB1)
17	hukommelsesmodulstik (DIMMA1)		

Sådan fjernes foddækslet

⚠ ADVARSEL! Inden du arbejder med computerens indvendige dele, skal du læse de sikkerhedsinstruktioner, der fulgte med computeren, og følge trinene i "Før du starter" på side 9. Efter du har udført arbejde på computerens indvendige dele, skal du følge instruktionerne i "Efter du har udført arbejde på computerens indvendige dele" på side 11. Du kan finde yderligere oplysninger om bedste fremgangsmåder for sikkerhed på webstedet Regulatory Compliance på dell.com/regulatory_compliance.

Procedure

⚠ FORSIGTIG! Inden du åbner computeren, skal du sørge for at placere computeren på en blød klud eller ren overflade for at undgå skrammer på skærmen.

- 1 Anbring computeren med forsiden nedad på en flad overflade.
- 2 Tryk på fodens tap og løft foddækslet.
- 3 Skub og fjern foddækslet fra computeren.

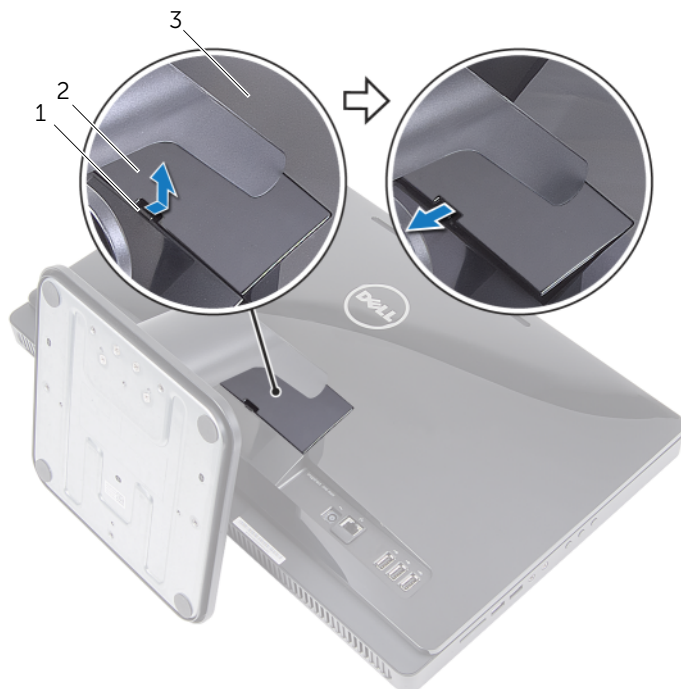

1 tap

2 holderdæksel

3 bagdæksel

Sådan genmonteres foddækslet



ADVARSEL! Inden du arbejder med computerens indvendige dele, skal du læse de sikkerhedsinstruktioner, der fulgte med computeren, og følge trinene i "Før du starter" på side 9. Efter du har udført arbejde på computerens indvendige dele, skal du følge instruktionerne i "Efter du har udført arbejde på computerens indvendige dele" på side 11. Du kan finde yderligere oplysninger om bedste fremgangsmåder for sikkerhed på webstedet Regulatory Compliance på dell.com/regulatory_compliance.

Procedure

- 1 Skub foddæklets tappe ind i bagdækslets åbninger og skub foddækslet til det klikker på plads.
- 2 Følg procedurerne i "Efter du har udført arbejde på computerens indvendige dele" på side 11.

Sådan fjernes foden

⚠ ADVARSEL! Inden du arbejder med computerens indvendige dele, skal du læse de sikkerhedsinstruktioner, der fulgte med computeren, og følge trinene i "Før du starter" på side 9. Efter du har udført arbejde på computerens indvendige dele, skal du følge instruktionerne i "Efter du har udført arbejde på computerens indvendige dele" på side 11. Du kan finde yderligere oplysninger om bedste fremgangsmåder for sikkerhed på webstedet Regulatory Compliance på dell.com/regulatory_compliance.

Forudsætninger

Fjern fodens dæksel. Se "Sådan fjernes foddækslet" på side 15.

Procedure

- 1 Fjern skruerne, der fastgør foden til kabinettet.
- 2 Drej foden opad og skub den væk fra computeren.



1 holder

2 skruer (4)

Sådan genmonteres foden

 **ADVARSEL!** Inden du arbejder med computerens indvendige dele, skal du læse de sikkerhedsinstruktioner, der fulgte med computeren, og følge trinene i "Før du starter" på side 9. Efter du har udført arbejde på computerens indvendige dele, skal du følge instruktionerne i "Efter du har udført arbejde på computerens indvendige dele" på side 11. Du kan finde yderligere oplysninger om bedste fremgangsmåder for sikkerhed på webstedet Regulatory Compliance på dell.com/regulatory_compliance.

Procedure

- 1 Skub fodens tappe ind i bagdækslets åbninger.
- 2 Genmonter skruerne, der fastgør foden til kabinettet.

Slutbetingelser

- 1 Genmonter fodens dæksel. Se "Sådan genmonteres foddækslet" på side 16.
- 2 Følg procedurerne i "Efter du har udført arbejde på computerens indvendige dele" på side 11.

Sådan fjernes bagdækslet

⚠ ADVARSEL! Inden du arbejder med computerens indvendige dele, skal du læse de sikkerhedsinstruktioner, der fulgte med computeren, og følge trinene i "Før du starter" på side 9. Efter du har udført arbejde på computerens indvendige dele, skal du følge instruktionerne i "Efter du har udført arbejde på computerens indvendige dele" på side 11. Du kan finde yderligere oplysninger om bedste fremgangsmåder for sikkerhed på webstedet Regulatory Compliance på dell.com/regulatory_compliance.

Forudsætninger

- 1 Fjern fodens dæksel. Se "Sådan fjernes foddækslet" på side 15.
- 2 Fjern foden. Se "Sådan fjernes foden" på side 17.

Procedure

- 1 Lirk, startende fra ovenover det optiske drev, bagdækslet af skærmrammen.
- 2 Løft bagdækslet op fra computeren.



1 Skærmramme

2 bagdækslet

Sådan genmonteres bagdækslet



ADVARSEL! Inden du arbejder med computerens indvendige dele, skal du læse de sikkerhedsinstruktioner, der fulgte med computeren, og følge trinene i "Før du starter" på side 9. Efter du har udført arbejde på computerens indvendige dele, skal du følge instruktionerne i "Efter du har udført arbejde på computerens indvendige dele" på side 11. Du kan finde yderligere oplysninger om bedste fremgangsmåder for sikkerhed på webstedet Regulatory Compliance på dell.com/regulatory_compliance.

Procedure

Flugt bagdækslets tappe med skærmmrammens tappe og klik bagdækslet på plads.

Slutbetingelser

- 1 Genmonter foden. Se "Sådan genmonteres foden" på side 18.
- 2 Genmonter fodens dæksel. Se "Sådan genmonteres foddækslet" på side 16.
- 3 Følg procedurerne i "Efter du har udført arbejde på computerens indvendige dele" på side 11.

Sådan fjernes harddisken

 **ADVARSEL!** Inden du arbejder med computerens indvendige dele, skal du læse de sikkerhedsinstruktioner, der fulgte med computeren, og følge trinene i "Før du starter" på side 9. Efter du har udført arbejde på computerens indvendige dele, skal du følge instruktionerne i "Efter du har udført arbejde på computerens indvendige dele" på side 11. Du kan finde yderligere oplysninger om bedste fremgangsmåder for sikkerhed på webstedet Regulatory Compliance på dell.com/regulatory_compliance.

 **FORSIGTIG!** Fjern ikke, for at undgå datatab, harddisken mens computeren er tændt eller i slumretilstand.

 **FORSIGTIG!** Harddiske er skrøbelige. Vær forsigtig, når du håndterer harddisken.

Forudsætninger

- 1 Fjern fodens dæksel. Se "Sådan fjernes foddækslet" på side 15.
- 2 Fjern holderen. Se "Sådan fjernes foden" på side 17.
- 3 Fjern bagdækslet. Se "Sådan fjernes bagdækslet" på side 19.

Procedure

- 1 Fjern det optiske drevs kabel og blæserkablet fra harddiskkabinettets kabelkanal.
- 2 Fjern skruerne, der fastgør harddiskmodulet til kabinettet.
- 3 Skub og løft harddiskenheden, og afbryd derefter strøm- og datakablerne fra harddiskens stik.

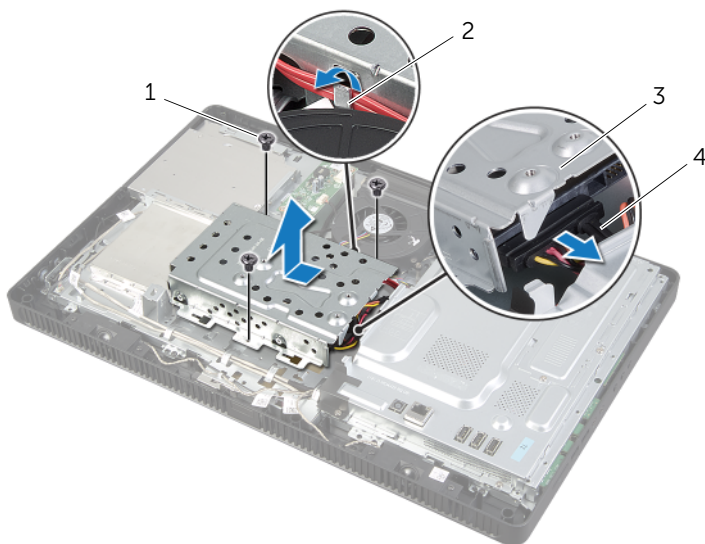

1 skruer (3)

2 kabelkanal

3 harddiskmodul

4 strøm- og datakabel

- 4 Fjern de skruer, der fastgør harddiskkabinettet til harddisken.
- 5 Løft harddiskkabinettet af harddisken.

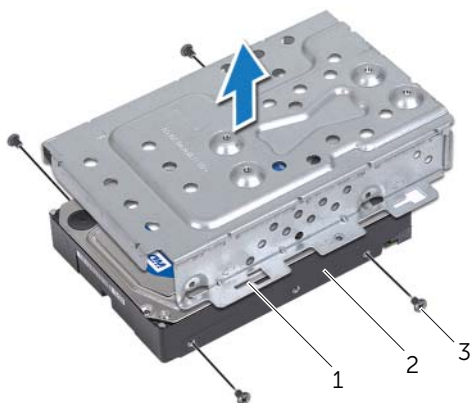



1 harddiskkabinnet

2 harddisk

3 skruer (4)

Sådan genmonteres harddisken

 **ADVARSEL!** Inden du arbejder med computerens indvendige dele, skal du læse de sikkerhedsinstruktioner, der fulgte med computeren, og følge trinene i "Før du starter" på side 9. Efter du har udført arbejde på computerens indvendige dele, skal du følge instruktionerne i "Efter du har udført arbejde på computerens indvendige dele" på side 11. Du kan finde yderligere oplysninger om bedste fremgangsmåder for sikkerhed på webstedet Regulatory Compliance på dell.com/regulatory_compliance.

 **FORSIGTIG!** Harddiske er skrøbelige. Vær forsigtig, når du håndterer harddisken.

Procedure

- 1 Flugt harddiskkabinettets skruehuller med skruehullerne på harddisken.
- 2 Genmonter de skruer, der fastgør harddiskbeslaget til harddisken.
- 3 Tilslut strøm- og datakablerne til harddiskmodulets stik.
- 4 Anbring harddiskmodulet på kabinettet, og skub harddiskmodulets på plads.
 **OBS!** Sørg for at harddiskmodulets åbninger er fastgjort under kabinettets tappe.
- 5 Genmonter skruerne, der fastgør harddiskmodulet til kabinettet.
- 6 Før det optiske drevs kabel og blæserkablet gennem harddiskkabinettets kabelkanal.

Slutbetingelser

- 1 Sæt bagdækslet på igen. Se "Sådan genmonteres bagdækslet" på side 20.
- 2 Genmonter foden. Se "Sådan genmonteres foden" på side 18.
- 3 Genmonter fodens dæksel. Se "Sådan genmonteres foddækslet" på side 16.
- 4 Følg procedurerne i "Efter du har udført arbejde på computerens indvendige dele" på side 11.

Sådan fjernes det optiske drev

⚠ ADVARSEL! Inden du arbejder med computerens indvendige dele, skal du læse de sikkerhedsinstruktioner, der fulgte med computeren, og følge trinene i "Før du starter" på side 9. Efter du har udført arbejde på computerens indvendige dele, skal du følge instruktionerne i "Efter du har udført arbejde på computerens indvendige dele" på side 11. Du kan finde yderligere oplysninger om bedste fremgangsmåder for sikkerhed på webstedet Regulatory Compliance på dell.com/regulatory_compliance.

Forudsætninger

- 1 Fjern fodens dæksel. Se "Sådan fjernes foddækslet" på side 15.
- 2 Fjern holderen. Se "Sådan fjernes foden" på side 17.
- 3 Fjern bagdækslet. Se "Sådan fjernes bagdækslet" på side 19.

Procedure

- 1 Frakobl strøm- og datakablerne fra stikket på det optiske drevmodul.
- 2 Fjern skruen, der fastgør det optiske drevs modul til kabinettet.
- 3 Skub det optiske drevs modul ud af den optiske drevrum.

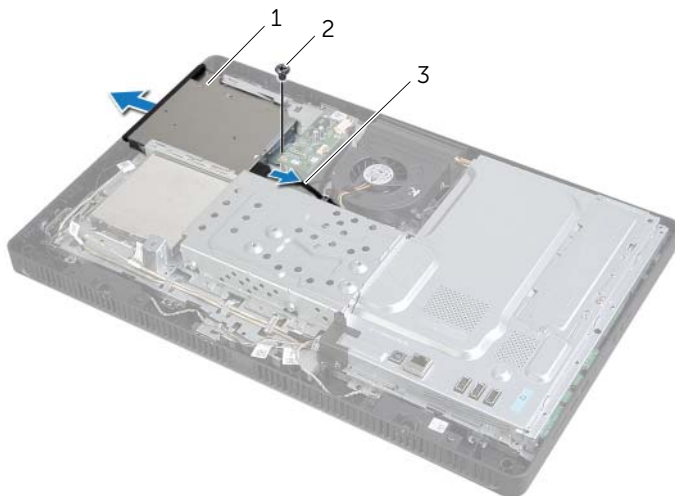

1 optiske drevs modul

2 skrue

3 strøm- og datakabel

- 4 Lirk forsigtigt det optiske drevs ramme og fjern det fra det optiske drevmodul.
- 5 Fjern skruerne, der fastgør det optiske drevs beslag til det optiske drev og fjern det optiske drevs beslag fra det optiske drev.

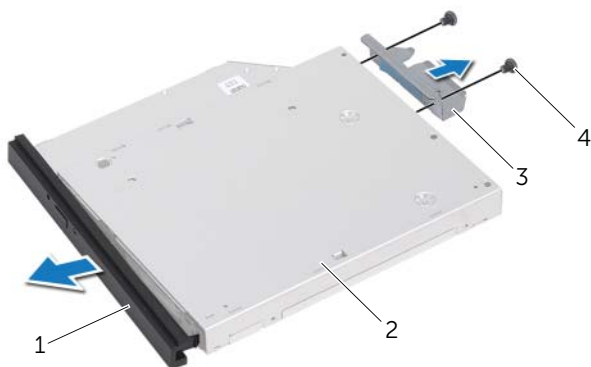

1	det optiske drevs ramme	2	optisk drev
3	det optiske drevs beslag	4	skruer (2)

Sådan genmonteres det optiske drev



ADVARSEL! Inden du arbejder med computerens indvendige dele, skal du læse de sikkerhedsinstruktioner, der fulgte med computeren, og følge trinene i "Før du starter" på side 9. Efter du har udført arbejde på computerens indvendige dele, skal du følge instruktionerne i "Efter du har udført arbejde på computerens indvendige dele" på side 11. Du kan finde yderligere oplysninger om bedste fremgangsmåder for sikkerhed på webstedet Regulatory Compliance på dell.com/regulatory_compliance.

Procedure

- 1 Flugt skruehullerne på beslaget til det optiske drev med skruehullerne på det optiske drev.
- 2 Genmonter de skruer, som fastgør beslaget til det optiske drev.
- 3 Flugt det optiske drevs ramme med det optiske drevs moduls åbninger og klik et optiske drevs ramme på plads.
- 4 Skub det optiske drevmodul ind i det optiske drevrum, til det sidder helt fast.
- 5 Genmonter skruen, der fastgør det optiske drevmodulet til kabinettet.
- 6 Tilslut strøm- og datakablerne til det optiske moduls stik.

Slutbetingelser

- 1 Sæt bagdækslet på igen. Se "Sådan genmonteres bagdækslet" på side 20.
- 2 Genmonter foden. Se "Sådan genmonteres foden" på side 18.
- 3 Genmonter fodens dæksel. Se "Sådan genmonteres foddækslet" på side 16.
- 4 Følg procedureerne i "Efter du har udført arbejde på computerens indvendige dele" på side 11.

Sådan fjernes konverteringskortet

⚠ ADVARSEL! Inden du arbejder med computerens indvendige dele, skal du læse de sikkerhedsinstruktioner, der fulgte med computeren, og følge trinene i "Før du starter" på side 9. Efter du har udført arbejde på computerens indvendige dele, skal du følge instruktionerne i "Efter du har udført arbejde på computerens indvendige dele" på side 11. Du kan finde yderligere oplysninger om bedste fremgangsmåder for sikkerhed på webstedet Regulatory Compliance på dell.com/regulatory_compliance.

Forudsætninger

- 1 Fjern fodens dæksel. Se "Sådan fjernes foddækslet" på side 15.
- 2 Fjern foden. Se "Sådan fjernes foden" på side 17.
- 3 Fjern bagdækslet. Se "Sådan fjernes bagdækslet" på side 19.

Procedure

- 1 Frakobl konverterkortets kabler fra stikkene på konverteringskortet
- 2 Fjern skruerne, der fastgør konverteringskortet til kabinettet.
- 3 Løft konverteringskortet væk fra kabinettet.

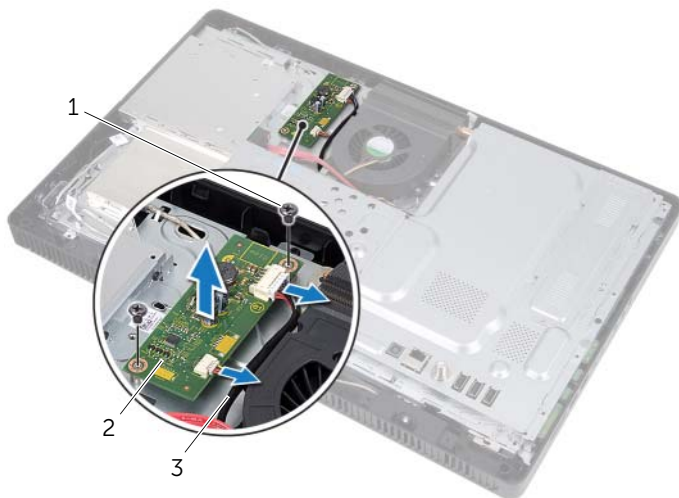

1 skruer (2)

2 konverteringskort

3 konverterkortets kabler (2)

Sådan genmonteres konverteringskortet

 **ADVARSEL!** Inden du arbejder med computerens indvendige dele, skal du læse de sikkerhedsinstruktioner, der fulgte med computeren, og følge trinene i "Før du starter" på side 9. Efter du har udført arbejde på computerens indvendige dele, skal du følge instruktionerne i "Efter du har udført arbejde på computerens indvendige dele" på side 11. Du kan finde yderligere oplysninger om bedste fremgangsmåder for sikkerhed på webstedet Regulatory Compliance på dell.com/regulatory_compliance.

Procedure

- 1 Flugt konverteringskortets skruehuller med kabinetets skruehuller.
- 2 Genmonter de skruer, som holder konverteringskortet fast på kabinettet.
- 3 Sæt konverterkortets kabler i stikkene på konverterkortet.

Slutbetingelser

- 1 Sæt bagdækslet på igen. Se "Sådan genmonteres bagdækslet" på side 20.
- 2 Genmonter foden. Se "Sådan genmonteres foden" på side 18.
- 3 Genmonter fodens dæksel. Se "Sådan genmonteres foddækslet" på side 16.
- 4 Følg procedurerne i "Efter du har udført arbejde på computerens indvendige dele" på side 11.

Sådan fjernes berøringskærmkortet

⚠ ADVARSEL! Inden du arbejder med computerens indvendige dele, skal du læse de sikkerhedsinstruktioner, der fulgte med computeren, og følge trinene i "Før du starter" på side 9. Efter du har udført arbejde på computerens indvendige dele, skal du følge instruktionerne i "Efter du har udført arbejde på computerens indvendige dele" på side 11. Du kan finde yderligere oplysninger om bedste fremgangsmåder for sikkerhed på webstedet Regulatory Compliance på dell.com/regulatory_compliance.

Forudsætninger

- 1 Fjern fodens dæksel. Se "Sådan fjernes foddækslet" på side 15.
- 2 Fjern holderen. Se "Sådan fjernes foden" på side 17.
- 3 Fjern bagdækslet. Se "Sådan fjernes bagdækslet" på side 19.

Procedure

- 1 Fjern skruen, der fastgør berøringskærmkortets dæksel til kabinettet.
- 2 Drej berøringskærmkortets dæksel opad og skub det af kabinettets åbning.

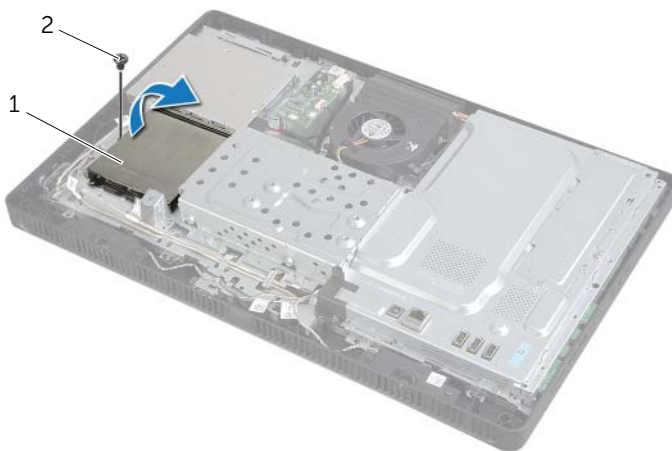

1	berøringskærmkortets dæksel	2	skruer
---	-----------------------------	---	--------

- 3 Løft stikkets lås og frakobl skærmerkablet og berøringsskærmerkablet fra berøringsskærmerkortets stik.
- 4 Frakobl berøringsskærmerkablet fra stikket på berøringsskærmerkort
- 5 Fjern skrue, der fastgør berøringsskærmerkortet til kabinettet.
- 6 Løft berøringsskærmerkortet væk fra kabinettet.

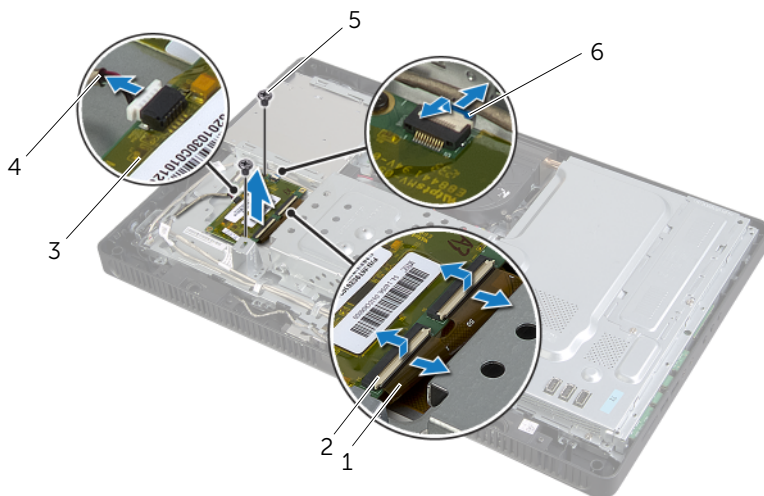

1	skærmerkabel	2	stikkets låsetappe (3)
3	berøringsskærmerkort	4	berøringsskærmerkortet kabel
5	skrue (2)	6	kabel til berøringsskærm

Sådan genmonteres berøringsskærmkortet

 **ADVARSEL!** Inden du arbejder med computerens indvendige dele, skal du læse de sikkerhedsinstruktioner, der fulgte med computeren, og følge trinene i "Før du starter" på side 9. Efter du har udført arbejde på computerens indvendige dele, skal du følge instruktionerne i "Efter du har udført arbejde på computerens indvendige dele" på side 11. Du kan finde yderligere oplysninger om bedste fremgangsmåder for sikkerhed på webstedet Regulatory Compliance på dell.com/regulatory_compliance.

Procedure

- 1 Flugt berøringsskærmkortets skruehuller med kabinetets skruehuller.
- 2 Monter de skruer, der fastgør berøringsskærmkortet til kabinettet.
- 3 Tilslut berøringsskærmkortets kabel til berøringsskærmkortet.
- 4 Skub skærmkablet og berøringsskærmens kabel ind i bundkortets stik, og tryk låsene ned for at fastgøre kablerne.
- 5 Skub tappen på berøringsskærmkortets dæksel ind i kabinetets åbning og flugt skruehullerne på berøringsskærmkortets dæksel med skruehullerne på kabinettet.
- 6 Genmonter skruen, der fastgør berøringsskærmkortets dæksel til kabinettet.

Slutbetingelser

- 1 Sæt bagdækslet på igen. Se "Sådan genmonteres bagdækslet" på side 20.
- 2 Genmonter foden. Se "Sådan genmonteres foden" på side 18.
- 3 Genmonter fodens dæksel. Se "Sådan genmonteres foddækslet" på side 16.
- 4 Følg procedurene i "Efter du har udført arbejde på computerens indvendige dele" på side 11.

Sådan fjernes hukommelsesmodulerne

⚠ ADVARSEL! Inden du arbejder med computerens indvendige dele, skal du læse de sikkerhedsinstruktioner, der fulgte med computeren, og følge trinene i "Før du starter" på side 9. Efter du har udført arbejde på computerens indvendige dele, skal du følge instruktionerne i "Efter du har udført arbejde på computerens indvendige dele" på side 11. Du kan finde yderligere oplysninger om bedste fremgangsmåder for sikkerhed på webstedet Regulatory Compliance på dell.com/regulatory_compliance.

Forudsætninger

- 1 Fjern fodens dæksel. Se "Sådan fjernes foddækslet" på side 15.
- 2 Fjern holderen. Se "Sådan fjernes foden" på side 17.
- 3 Fjern bagdækslet. Se "Sådan fjernes bagdækslet" på side 19.

Procedure

- 1 Fjern skruen, der fastgør hukommelsesmodulpladen til bundkortets skjold
- 2 Skub hukommelsesmodulets skjold hen i mod computerens top, og løft det af bundkortets skjold.

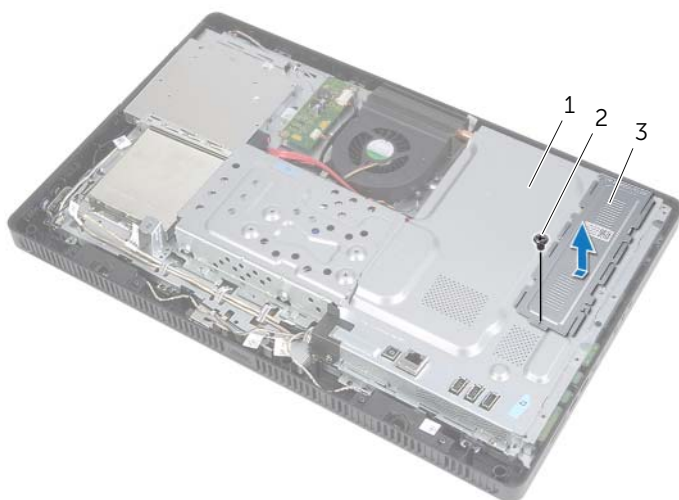

1	Bundkortets skjold	2	skruen
3	hukommelsesmodulets skjold		

- 3 Brug fingerspidserne til at adskille fastgørelsesklemmerne på hver side af hukommelsesmodulstikket, indtil hukommelsesmodulet springer op.
- 4 Fjern hukommelsesmodulet fra hukommelsesmodulstikket

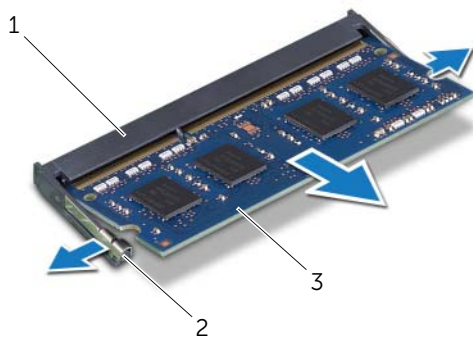

1	Stik til hukommelsesmodul	2	fastgørelsesklemmer (2)
3	hukommelsesmodul		

Sådan genmonteres hukommelsesmodulerne

⚠ ADVARSEL! Inden du arbejder med computerens indvendige dele, skal du læse de sikkerhedsinstruktioner, der fulgte med computeren, og følge trinene i "Før du starter" på side 9. Efter du har udført arbejde på computerens indvendige dele, skal du følge instruktionerne i "Efter du har udført arbejde på computerens indvendige dele" på side 11. Du kan finde yderligere oplysninger om bedste fremgangsmåder for sikkerhed på webstedet Regulatory Compliance på dell.com/regulatory_compliance.

Procedure

- 1 Flugt hukommelsesmodulets indhak med tappen på hukommelsesmodulstikket
- 2 Skub modulet helt ind i stikket i en vinkel på 45 grader, og tryk hukommelsesmodulet ned, indtil det klikker på plads.

🔧 OBS! Fjern, hvis du ikke hører et klik, hukommelsesmodulet og genmonter det.

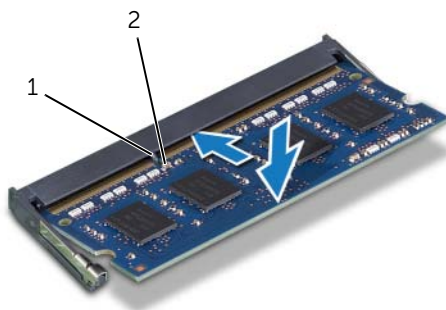

1 tap

2 indhak

- 3 Isæt hukommelsesmodulets skjold i åbningerne på bundkortets skjold og skub hukommelsesmodulets skjold ind i åbningerne på

🔧 OBS! Sørg for at hukommelsesmodulets skjold flugter med skruehullerne på bundkortets skjoldet.

- 4 Genmonter skruen, der fastgør hukommelsesmodulets skjold til bundkortets skjold

Slutbetingelser

- 1 Sæt bagdækslet på igen. Se "Sådan genmonteres bagdækslet" på side 20.
- 2 Genmonter foden. Se "Sådan genmonteres foden" på side 18.
- 3 Genmonter fodens dæksel. Se "Sådan genmonteres foddækslet" på side 16.
- 4 Følg procedurerne i "Efter du har udført arbejde på computerens indvendige dele" på side 11.

Sådan fjernes bundkortets skjold

⚠ ADVARSEL! Inden du arbejder med computerens indvendige dele, skal du læse de sikkerhedsinstruktioner, der fulgte med computeren, og følge trinene i "Før du starter" på side 9. Efter du har udført arbejde på computerens indvendige dele, skal du følge instruktionerne i "Efter du har udført arbejde på computerens indvendige dele" på side 11. Du kan finde yderligere oplysninger om bedste fremgangsmåder for sikkerhed på webstedet Regulatory Compliance på dell.com/regulatory_compliance.

Forudsætninger

- 1 Fjern fodens dæksel. Se "Sådan fjernes foddækslet" på side 15.
- 2 Fjern foden. Se "Sådan fjernes foden" på side 17.
- 3 Fjern bagdækslet. Se "Sådan fjernes bagdækslet" på side 19.

Procedure

- 1 Fjern skruerne, som fastgør bundkortets skjold til kabinettet.
- 2 Løft bundkortets skjold af kabinettet.

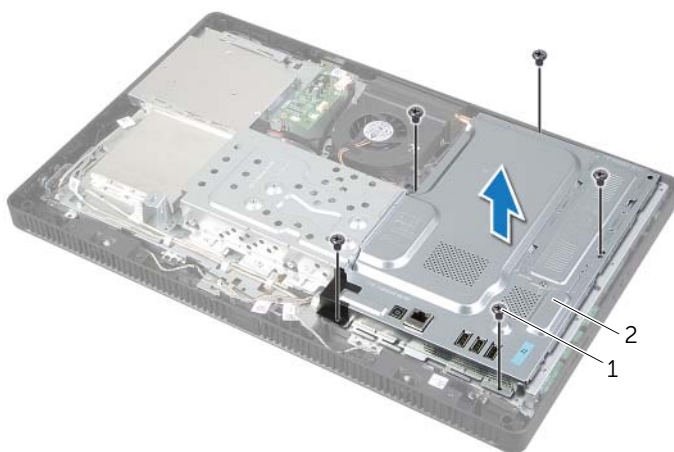

1 skruer (5)

2 Bundkortets skjold

Sådan genmonteres bundkortets skjold

 **ADVARSEL!** Inden du arbejder med computerens indvendige dele, skal du læse de sikkerhedsinstruktioner, der fulgte med computeren, og følge trinene i "Før du starter" på side 9. Efter du har udført arbejde på computerens indvendige dele, skal du følge instruktionerne i "Efter du har udført arbejde på computerens indvendige dele" på side 11. Du kan finde yderligere oplysninger om bedste fremgangsmåder for sikkerhed på webstedet Regulatory Compliance på dell.com/regulatory_compliance.

Procedure

- 1 Flugt skruehullerne på bundkortets skjold med kabinetets skruehuller.
- 2 Genmonter de skruer, som fastgør bundkortets skjold til kabinettet.

Slutbetingelser

- 1 Sæt bagdækslet på igen. Se "Sådan genmonteres bagdækslet" på side 20.
- 2 Genmonter foden. Se "Sådan genmonteres foden" på side 18.
- 3 Genmonter fodens dæksel. Se "Sådan genmonteres foddækslet" på side 16.
- 4 Følg procedurerne i "Efter du har udført arbejde på computerens indvendige dele" på side 11.

Sådan fjernes det trådløse minikort

! **ADVARSEL!** Inden du arbejder med computerens indvendige dele, skal du læse de sikkerhedsinstruktioner, der fulgte med computeren, og følge trinene i "Før du starter" på side 9. Efter du har udført arbejde på computerens indvendige dele, skal du følge instruktionerne i "Efter du har udført arbejde på computerens indvendige dele" på side 11. Du kan finde yderligere oplysninger om bedste fremgangsmåder for sikkerhed på webstedet Regulatory Compliance på dell.com/regulatory_compliance.

Forudsætninger

- 1 Fjern fodens dæksel. Se "Sådan fjernes foddækslet" på side 15.
- 2 Fjern holderen. Se "Sådan fjernes foden" på side 17.
- 3 Fjern bagdækslet. Se "Sådan fjernes bagdækslet" på side 19.
- 4 Fjern bundkortets skjold. Se "Sådan fjernes bundkortets skjold" på side 37.

Procedure

- 1 Find det trådløse mini-card på bundkortet. Se "Bundkortkomponenter" på side 13.
- 2 Frakobl antennekablerne fra det trådløse mini-card.
- 3 Fjern skruen, der fastgør det trådløse mini-card til bundkortets stik.

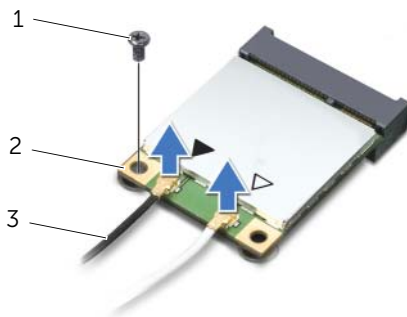

1	skruen	2	trådløst mini-card
3	antennekabler (2)		

- 4 Løft det trådløse mini-card væk fra bundkortets stik.

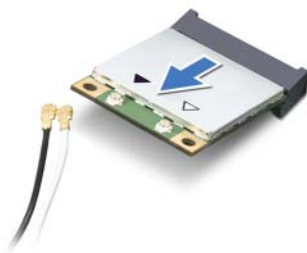

Sådan genmonteres det trådløse minikort

 **ADVARSEL!** Inden du arbejder med computerens indvendige dele, skal du læse de sikkerhedsinstruktioner, der fulgte med computeren, og følge trinene i "Før du starter" på side 9. Efter du har udført arbejde på computerens indvendige dele, skal du følge instruktionerne i "Efter du har udført arbejde på computerens indvendige dele" på side 11. Du kan finde yderligere oplysninger om bedste fremgangsmåder for sikkerhed på webstedet Regulatory Compliance på dell.com/regulatory_compliance.

Procedure

 **FORSIGTIG!** Sørg, for at undgå skade på det trådløse mini-card, for at der ikke er kabler under det trådløse mini-card.

- 1 Flugt det trådløse mini-cards indhak med tappen på bundkortets stik.
- 2 Sæt det trådløse mini-card i bundkortets stik i en vinkel på 45 grader.
- 3 Tryk den anden ende af det trådløse mini-card ned, og genmonter skruen, der fastgør det trådløse mini-card til bundkortet.
- 4 Tilslut de relevante antennekablerne til det trådløse mini-card.

Følgende tabel viser farveskemaerne for de trådløse antennekabler til de trådløse mini-card, der understøttes af computeren.

Stik på Mini-Card	Farveskema for den trådløse antennes kabler
WLAN + Bluetooth (to kabler)	
Hoved-WLAN + Bluetooth (hvid trekant)	hvid
Hjælpe-WLAN + Bluetooth (sort trekant)	sort

Slutbetingelser

- 1 Genmonter bundkortets skjold. Se "Sådan genmonteres bundkortets skjold" på side 38.
- 2 Sæt bagdækslet på igen. Se "Sådan genmonteres bagdækslet" på side 20.
- 3 Genmonter foden. Se "Sådan genmonteres foden" på side 18.
- 4 Genmonter fodens dæksel. Se "Sådan genmonteres foddækslet" på side 16.
- 5 Følg procedureerne i "Efter du har udført arbejde på computerens indvendige dele" på side 11.

Sådan fjernes knapcellebatteriet

! **ADVARSEL!** Inden du arbejder med computerens indvendige dele, skal du læse de sikkerhedsinstruktioner, der fulgte med computeren, og følge trinene i "Før du starter" på side 9. Efter du har udført arbejde på computerens indvendige dele, skal du følge instruktionerne i "Efter du har udført arbejde på computerens indvendige dele" på side 11. Du kan finde yderligere oplysninger om bedste fremgangsmåder for sikkerhed på webstedet Regulatory Compliance på dell.com/regulatory_compliance.

△ **FORSIGTIG!** Når knapcellebatteriet fjernes, nulstilles BIOS'en til standardindstillingerne. Det anbefales, at du noterer dig BIOS-indstillingerne, før du fjerner knapcellebatteriet.

Forudsætninger

- 1 Fjern fodens dæksel. Se "Sådan fjernes foddækslet" på side 15.
- 2 Fjern holderen. Se "Sådan fjernes foden" på side 17.
- 3 Fjern bagdækslet. Se "Sådan fjernes bagdækslet" på side 19.
- 4 Fjern bundkortets skjold. Se "Sådan fjernes bundkortets skjold" på side 37.

Procedure

- 1 Find batterisoklen på bundkortet. Se "Bundkortkomponenter" på side 13.
- 2 Tryk fastgørelsesklemmen væk fra knapcellebatteriet indtil det springer ud.
- 3 Løft knapcellebatteriet ud af batterisoklen.

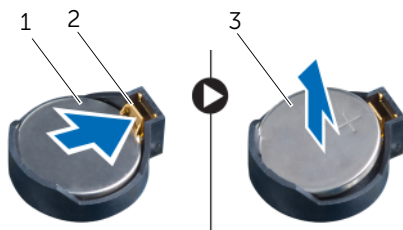

1	knapcellebatteri	2	fastgørelsesklemme
3	knapcellebatteriets positive side		

Sådan genmonteres knapcellebatteriet

 **ADVARSEL!** Inden du arbejder med computerens indvendige dele, skal du læse de sikkerhedsinstruktioner, der fulgte med computeren, og følge trinene i "Før du starter" på side 9. Efter du har udført arbejde på computerens indvendige dele, skal du følge instruktionerne i "Efter du har udført arbejde på computerens indvendige dele" på side 11. Du kan finde yderligere oplysninger om bedste fremgangsmåder for sikkerhed på webstedet Regulatory Compliance på dell.com/regulatory_compliance.

 **ADVARSEL!** Batteriet kan eksplodere, hvis det installeres forkert. Udskift kun batteriet med den samme type eller en tilsvarende type. Bortskaf brugte batterier i henhold til producentens instruktioner.

Procedure

Isæt et nyt knapcellebatteri (CR2032) i batterisoklen med den positive side opad, og tryk batteriet på plads.

Slutbetingelser

- 1 Genmonter bundkortets skjold. Se "Sådan genmonteres bundkortets skjold" på side 38.
- 2 Sæt bagdækslet på igen. Se "Sådan genmonteres bagdækslet" på side 20.
- 3 Genmonter foden. Se "Sådan genmonteres foden" på side 18.
- 4 Genmonter fodens dæksel. Se "Sådan genmonteres foddækslet" på side 16.
- 5 Følg procedurerne i "Efter du har udført arbejde på computerens indvendige dele" på side 11.

Sådan fjernes højttalerne



ADVARSEL! Inden du arbejder med computerens indvendige dele, skal du læse de sikkerhedsinstruktioner, der fulgte med computeren, og følge trinene i "Før du starter" på side 9. Efter du har udført arbejde på computerens indvendige dele, skal du følge instruktionerne i "Efter du har udført arbejde på computerens indvendige dele" på side 11. Du kan finde yderligere oplysninger om bedste fremgangsmåder for sikkerhed på webstedet Regulatory Compliance på dell.com/regulatory_compliance.

Forudsætninger

- 1 Fjern fodens dæksel. Se "Sådan fjernes foddækslet" på side 15.
- 2 Fjern foden. Se "Sådan fjernes foden" på side 17.
- 3 Fjern bagdækslet. Se "Sådan fjernes bagdækslet" på side 19.
- 4 Fjern bundkortets skjold. Se "Sådan fjernes bundkortets skjold" på side 37.

Procedure

- 1 Frakobl højttalerkablet fra stikket (SPEAKER) på bundkortet.
- 2 Læg mærke til højttalerkablets føring, og fjern kablet fra kabelkanaler.
- 3 Fjern skruerne, der fastgør højttalerne til skærmrammen.
- 4 Løft højttalerne sammen med kabler af skærmrammen.

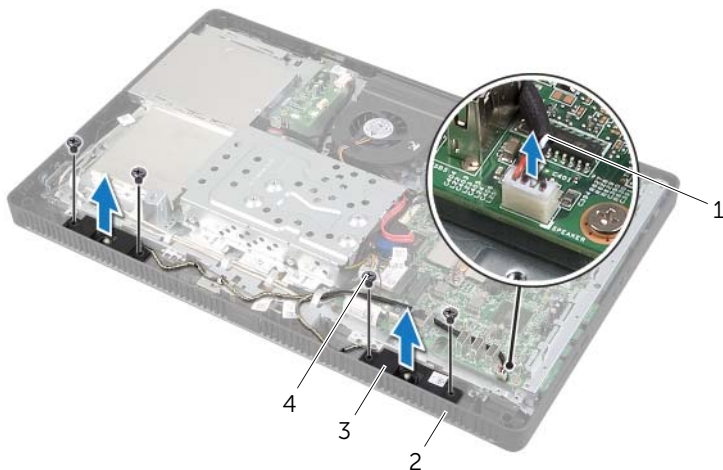

1	højttalerkabel	2	Skærmramme
3	højttalere (2)	4	skruer (4)

Sådan genmonteres højttalerne



ADVARSEL! Inden du arbejder med computerens indvendige dele, skal du læse de sikkerhedsinstruktioner, der fulgte med computeren, og følge trinene i "Før du starter" på side 9. Efter du har udført arbejde på computerens indvendige dele, skal du følge instruktionerne i "Efter du har udført arbejde på computerens indvendige dele" på side 11. Du kan finde yderligere oplysninger om bedste fremgangsmåder for sikkerhed på webstedet Regulatory Compliance på dell.com/regulatory_compliance.

Procedure

- 1 Flugt højttalernes skruehuller med skærmmrammens skruehuller.
- 2 Genmonter skruerne, der fastgør højttalerne til skærmmrammen.
- 3 Før højttalerkablet gennem kabelkanalerne.
- 4 Tilslut højttalerkablet til bundkortets stik (SPEAKER).

Slutbetingelser

- 1 Genmonter bundkortets skjold. Se "Sådan genmonteres bundkortets skjold" på side 38.
- 2 Sæt bagdækslet på igen. Se "Sådan genmonteres bagdækslet" på side 20.
- 3 Genmonter foden. Se "Sådan genmonteres foden" på side 18.
- 4 Genmonter fodens dæksel. Se "Sådan genmonteres foddækslet" på side 16.
- 5 Følg procedureerne i "Efter du har udført arbejde på computerens indvendige dele" på side 11.

Sådan fjernes blæseren

⚠ ADVARSEL! Inden du arbejder med computerens indvendige dele, skal du læse de sikkerhedsinstruktioner, der fulgte med computeren, og følge trinene i "Før du starter" på side 9. Efter du har udført arbejde på computerens indvendige dele, skal du følge instruktionerne i "Efter du har udført arbejde på computerens indvendige dele" på side 11. Du kan finde yderligere oplysninger om bedste fremgangsmåder for sikkerhed på webstedet Regulatory Compliance på dell.com/regulatory_compliance.

Forudsætninger

- 1 Fjern fodens dæksel. Se "Sådan fjernes foddækslet" på side 15.
- 2 Fjern holderen. Se "Sådan fjernes foden" på side 17.
- 3 Fjern bagdækslet. Se "Sådan fjernes bagdækslet" på side 19.
- 4 Fjern bundkortets skjold. Se "Sådan fjernes bundkortets skjold" på side 37.

Procedure

- 1 Fjern blæserens kabel fra bundkortets stik (FANC1).
- 2 Fjern blæserkablet fra harddiskkabinettets kabelkanal.
- 3 Fjern de skruer, som fastgør blæseren til kabinettet.
- 4 Løft blæseren sammen med dens kabel væk fra kabinetten.

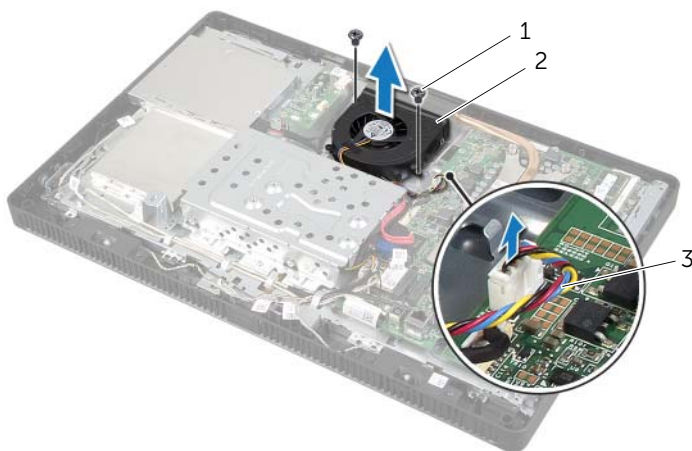

1 skruer (2)

2 blæser

3 blæserkabel

Sådan genmonteres blæseren

 **ADVARSEL!** Inden du arbejder med computerens indvendige dele, skal du læse de sikkerhedsinstruktioner, der fulgte med computeren, og følge trinene i "Før du starter" på side 9. Efter du har udført arbejde på computerens indvendige dele, skal du følge instruktionerne i "Efter du har udført arbejde på computerens indvendige dele" på side 11. Du kan finde yderligere oplysninger om bedste fremgangsmåder for sikkerhed på webstedet Regulatory Compliance på dell.com/regulatory_compliance.

Procedure

- 1 Flugt blæserenskruehuller med kabinetkets skruehuller.
- 2 Genmonter de skruer, som fastgør blæseren til kabinettet.
- 3 Før blæserkablet gennem harddiskkabinetkets kabelkanal.
- 4 Tilslut blæserens kabel til bundkortets stik (FANC1).

Slutbetingelser

- 1 Genmonter bundkortets skjold. Se "Sådan genmonteres bundkortets skjold" på side 38.
- 2 Sæt bagdækslet på igen. Se "Sådan genmonteres bagdækslet" på side 20.
- 3 Genmonter foden. Se "Sådan genmonteres foden" på side 18.
- 4 Genmonter fodens dæksel. Se "Sådan genmonteres foddækslet" på side 16.
- 5 Følg procedureerne i "Efter du har udført arbejde på computerens indvendige dele" på side 11.

Sådan fjernes tænd/sluk-knapmodulet



ADVARSEL! Inden du arbejder med computerens indvendige dele, skal du læse de sikkerhedsinstruktioner, der fulgte med computeren, og følge trinene i "Før du starter" på side 9. Efter du har udført arbejde på computerens indvendige dele, skal du følge instruktionerne i "Efter du har udført arbejde på computerens indvendige dele" på side 11. Du kan finde yderligere oplysninger om bedste fremgangsmåder for sikkerhed på webstedet Regulatory Compliance på dell.com/regulatory_compliance.

Forudsætninger

- 1 Fjern fodens dæksel. Se "Sådan fjernes foddækslet" på side 15.
- 2 Fjern holderen. Se "Sådan fjernes foden" på side 17.
- 3 Fjern bagdækslet. Se "Sådan fjernes bagdækslet" på side 19.
- 4 Fjern bundkortets skjold. Se "Sådan fjernes bundkortets skjold" på side 37.

Procedure

- 1 Frakobl tænd/sluk-knappen og harddiskindikatorens kabel fra bunkortets stik (PWRCN1).
- 2 Læg mærke til føringen af kabel til tænd/sluk-knappen og harddiskens aktivitetsindikator og fjern det fra kabelkanalerne.
- 3 Fjern skruen, der fastgør tænd/sluk-knapmodulet til skærmrammen.
- 4 Skub tænd/sluk-knapmodulet hen i mod computerens top og løft det derefter væk fra skærmrammen.

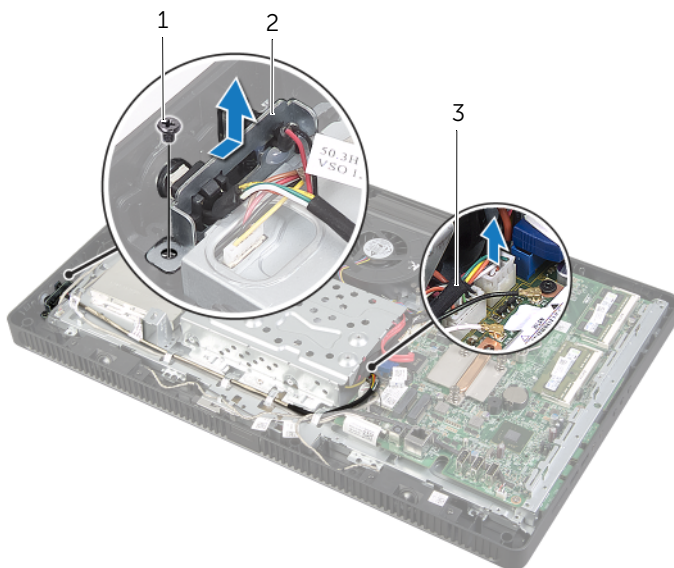

1	skruen	2	tænd/sluk-knapmodul
3	tænd/sluk-knap og kabel til harddiskens aktivitetsindikator		

Sådan genmonteres tænd/sluk-knappen

 **ADVARSEL!** Inden du arbejder med computerens indvendige dele, skal du læse de sikkerhedsinstruktioner, der fulgte med computeren, og følge trinene i "Før du starter" på side 9. Efter du har udført arbejde på computerens indvendige dele, skal du følge instruktionerne i "Efter du har udført arbejde på computerens indvendige dele" på side 11. Du kan finde yderligere oplysninger om bedste fremgangsmåder for sikkerhed på webstedet Regulatory Compliance på dell.com/regulatory_compliance.

Procedure

- 1 Anbring tænd/sluk-knapmodulet på skærmrammen og skub det derefter hen imod computerens bund.
 -  **OBS!** Sørg for at åbningen på tænd/sluk-knapmodulet er fastgjort under skærmrammens tap.
- 2 Flugt tænd/sluk-knapmodulets skruehul med skærmrammens skruehul.
- 3 Genmonter skruen, der fastgør tænd/sluk-knapmodulet til skærmrammen.
- 4 Før kabel til tænd/sluk-knappen og harddiskens aktivitetsindikator gennem kabelkanaler.
- 5 Tilslut kabel til tænd/sluk-knappen og harddiskindikatoren til bundkortets stik (PWRCN1).

Slutbetingelser

- 1 Genmonter bundkortets skjold. Se "Sådan genmonteres bundkortets skjold" på side 38.
- 2 Sæt bagdækslet på igen. Se "Sådan genmonteres bagdækslet" på side 20.
- 3 Genmonter foden. Se "Sådan genmonteres foden" på side 18.
- 4 Genmonter fodens dæksel. Se "Sådan genmonteres foddækslet" på side 16.
- 5 Følg procedureerne i "Efter du har udført arbejde på computerens indvendige dele" på side 11.

Sådan fjernes processorens kølelegeme

 **ADVARSEL!** Inden du arbejder med computerens indvendige dele, skal du læse de sikkerhedsinstruktioner, der fulgte med computeren, og følge trinene i "Før du starter" på side 9. Efter du har udført arbejde på computerens indvendige dele, skal du følge instruktionerne i "Efter du har udført arbejde på computerens indvendige dele" på side 11. Du kan finde yderligere oplysninger om bedste fremgangsmåder for sikkerhed på webstedet Regulatory Compliance på dell.com/regulatory_compliance.

 **ADVARSEL!** Kølelegemet kan være varmt under normal drift. Sørg for, at den har kølet af længe nok, før du rører ved det.

 **FORSIGTIG!** I forbindelse med at sikre maksimal køling af processoren må du ikke berøre varmeoverførselsområderne på processorens kølelegeme. Olie fra din hud kan reducere varmeoverførselsevnen fra de termiske puder.

Forudsætninger

- 1 Fjern fodens dæksel. Se "Sådan fjernes foddækslet" på side 15.
- 2 Fjern holderen. Se "Sådan fjernes foden" på side 17.
- 3 Fjern bagdækslet. Se "Sådan fjernes bagdækslet" på side 19.
- 4 Fjern bundkortets skjold. Se "Sådan fjernes bundkortets skjold" på side 37.

Procedure

- 1 Løsn i rækkefølge (vist på processorens kølelegeme), monteringskruerne, der fastgør kølelegemet fast til bundkortet.
- 2 Løft omhyggeligt processorens kølelegeme og frigør det fra kabinettets tap.

 **OBS!** Processorens kølelegeme kan have et andet udseende baseret på computermodel.

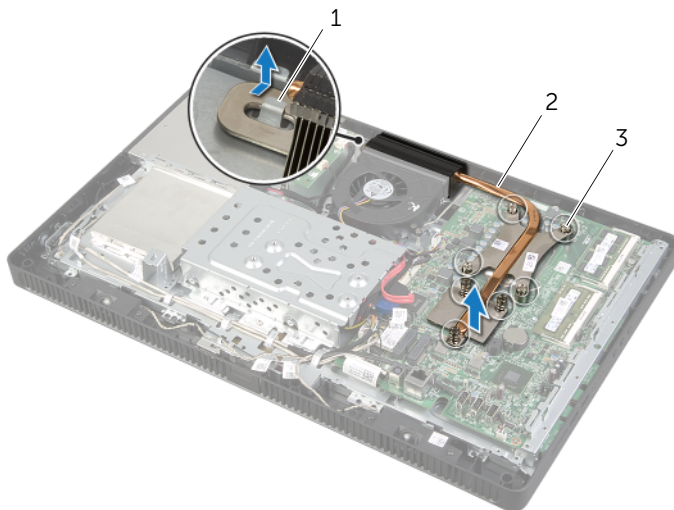

1	tap	2	processorens kølelegeme
3	monteringskruer (7)		

Sådan genmonteres processorens kølelegeme

 **ADVARSEL!** Inden du arbejder med computerens indvendige dele, skal du læse de sikkerhedsinstruktioner, der fulgte med computeren, og følge trinene i "Før du starter" på side 9. Efter du har udført arbejde på computerens indvendige dele, skal du følge instruktionerne i "Efter du har udført arbejde på computerens indvendige dele" på side 11. Du kan finde yderligere oplysninger om bedste fremgangsmåder for sikkerhed på webstedet Regulatory Compliance på dell.com/regulatory_compliance.

 **FORSIGTIG!** Forkert placering af processorens kølelegeme kan medføre skade på bundkortet og processoren.

Procedure

 **OBS!** Det oprindelige termiske smøremiddel kan genbruges, hvis den oprindelige processor og kølelegemet geninstalleres sammen. Hvis enten processoren eller kølelegemet udskiftes, skal du bruge det termiske smøremiddel, der følger med sættet, til at sikre, at der opnås varmeledning.

- 1 Tør det termiske smøremiddel fra bunden af processorens kølelegeme og Påfør det termiske smøremiddel igen.
- 2 Skub åbningen på processorens kølelegeme ind i kabinetets tap.
- 3 Flugt monterings skrueerne på processorens kølelegeme med skruehullerne på bundkortet.
- 4 Løsn i rækkefølge (vist på processorens kølelegeme), stram den monterings skrueerne, der fastgør kølelegemet fast til bundkortet.

Slutbetingelser

- 1 Genmonter bundkortets skjold Se "Sådan genmonteres bundkortets skjold" på side 38.
- 2 Sæt bagdækslet på igen. Se "Sådan genmonteres bagdækslet" på side 20.
- 3 Genmonter foden. Se "Sådan genmonteres foden" på side 18.
- 4 Genmonter fodens dæksel. Se "Sådan genmonteres foddækslet" på side 16.
- 5 Følg procedurerne i "Efter du har udført arbejde på computerens indvendige dele" på side 11.

Sådan fjernes processoren

 **ADVARSEL!** Inden du arbejder med computerens indvendige dele, skal du læse de sikkerhedsinstruktioner, der fulgte med computeren, og følge trinene i "Før du starter" på side 9. Efter du har udført arbejde på computerens indvendige dele, skal du følge instruktionerne i "Efter du har udført arbejde på computerens indvendige dele" på side 11. Du kan finde yderligere oplysninger om bedste fremgangsmåder for sikkerhed på webstedet Regulatory Compliance på dell.com/regulatory_compliance.

 **FORSIGTIG!** Processorer er skrøbelige. Hold kun processoren i kanterne, og rør ikke ved metalbenene.

Forudsætninger

- 1 Fjern fodens dæksel. Se "Sådan fjernes foddækslet" på side 15.
- 2 Fjern holderen. Se "Sådan fjernes foden" på side 17.
- 3 Fjern bagdækslet. Se "Sådan fjernes bagdækslet" på side 19.
- 4 Fjern bundkortets skjold. Se "Sådan fjernes bundkortets skjold" på side 37.
- 5 Fjern processorens kølelegeme. Se "Sådan fjernes processorens kølelegeme" på side 52.

Procedure

- 1 Tryk udløsergrebet ned, og skub det ud for at løsne det fra tappen, der fastgør det.
- 2 Åbn udløsergrebet helt for at åbne processordækslet. Lad frigørelsesgrebet være i frigørelsesposition, så der kan placeres en ny processor i soklen.
- 3 Løft forsigtigt processoren for at tage den ud af soklen.

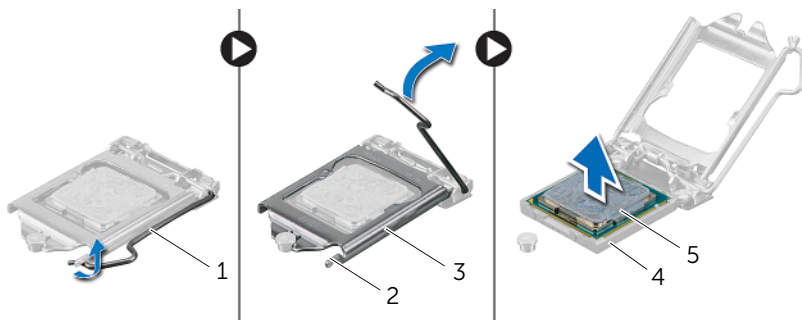

1	udløsergreb	2	tap
3	processordæksel	4	sokkel
5	processor		

Sådan genmonteres processoren

⚠ ADVARSEL! Inden du arbejder med computerens indvendige dele, skal du læse de sikkerhedsinstruktioner, der fulgte med computeren, og følge trinene i "Før du starter" på side 9. Efter du har udført arbejde på computerens indvendige dele, skal du følge instruktionerne i "Efter du har udført arbejde på computerens indvendige dele" på side 11. Du kan finde yderligere oplysninger om bedste fremgangsmåder for sikkerhed på webstedet Regulatory Compliance på dell.com/regulatory_compliance.

Procedure

- 1 Sørg for, at processorsoklens udløsergreb er trukket helt ud i åben position.
- ⚠ FORSIGTIG!** Du skal anbringe processoren korrekt i soklen for at undgå permanent beskadigelse af processoren.
- 2 Orienter justeringshakkne på processoren efter de to justeringsindsnit på soklen.
- 3 Flugt processorens ben 1-hjørne med ben 1-hjørnet på processorsoklen, og anbring derefter processoren i soklen.
- ⚠ FORSIGTIG!** Sørg for, at processordækslets hak er placeret under justeringsanordningen.
- 4 Luk processordækslet, når processoren er anbragt korrekt i soklen.
- 5 Drej udløsergribet ned, og anbring det under tappen på processordækslet.

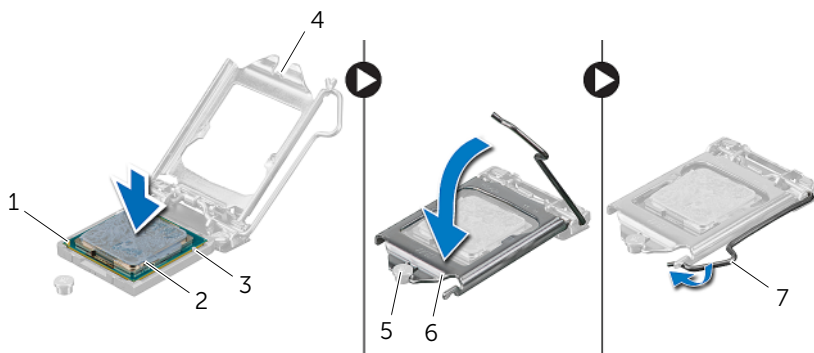

1	indikator for processor-pin 1	2	processor
3	justeringstapper (2)	4	processordækslets hak
5	styremærke	6	processordæksel
7	udløsergreb		

- 6 Tør det termiske smøremiddel af bunden af processorens kølelegeme.
- 7 Påfør det nye termiske smøremiddel oven på processoren efter behov.

Slutbetingelser

- 1 Genmonter processorens kølelegeme. Se "Sådan genmonteres processorens kølelegeme" på side 54.
- 2 Genmonter bundkortets skjold. Se "Sådan genmonteres bundkortets skjold" på side 38.
- 3 Sæt bagdækslet på igen. Se "Sådan genmonteres bagdækslet" på side 20.
- 4 Genmonter foden. Se "Sådan genmonteres foden" på side 18.
- 5 Genmonter fodens dæksel. Se "Sådan genmonteres foddækslet" på side 16.
- 6 Følg procedurerne i "Efter du har udført arbejde på computerens indvendige dele" på side 11.

Sådan fjernes bundkortet

 **ADVARSEL!** Inden du arbejder med computerens indvendige dele, skal du læse de sikkerhedsinstruktioner, der fulgte med computeren, og følge trinene i "Før du starter" på side 9. Efter du har udført arbejde på computerens indvendige dele, skal du følge instruktionerne i "Efter du har udført arbejde på computerens indvendige dele" på side 11. Du kan finde yderligere oplysninger om bedste fremgangsmåder for sikkerhed på webstedet Regulatory Compliance på dell.com/regulatory_compliance.

 **OBS!** Computerens servicekode er gemt i bundkortet. Du skal Indtaste Service Tag i BIOS'en, efter du genmonterer bundkortet.

 **OBS!** Bemærk, inden du frakobler kablerne fra bundkortet, stikkens placering, så du kan tilslutte dem korrekt igen, efter at du har genmonteret bundkortet.

Forudsætninger

- 1 Fjern fodens dæksel. Se "Sådan fjernes foddækslet" på side 15.
- 2 Fjern holderen. Se "Sådan fjernes foden" på side 17.
- 3 Fjern bagdækslet. Se "Sådan fjernes bagdækslet" på side 19.
- 4 Fjern bundkortets skjold Se "Sådan fjernes bundkortets skjold" på side 37.
- 5 Fjern hukommelsesmodulet (-erne). Se "Sådan fjernes hukommelsesmodulerne" på side 33.
- 6 Fjern det trådløse minikort Se "Sådan fjernes det trådløse minikort" på side 39.
- 7 Fjern processorens kølelegeme. Se "Sådan fjernes processorens kølelegeme" på side 52.
- 8 Fjern processoren. Se "Sådan fjernes processoren" på side 55.

Procedure

1 Frakobl alle kabler fra stikkene på bundkortet:

 **OBS!** Du kan finde oplysninger om placeringen af stikkene under "Bundkortkomponenter" på side 13.

2 Fjern skruerne, der fastgør bundkortet til kabinettet.

3 Løft bundkortet, så det er vinklet, og skub det derefter for at frigøre bundkortets stik fra kabinettets stik.

4 Fjern bundkortet fra kabinettet.



1 bundkort

2 skruer (5)

Sådan genmonteres bundkortet

 **ADVARSEL!** Inden du arbejder med computerens indvendige dele, skal du læse de sikkerhedsinstruktioner, der fulgte med computeren, og følge trinene i "Før du starter" på side 9. Efter du har udført arbejde på computerens indvendige dele, skal du følge instruktionerne i "Efter du har udført arbejde på computerens indvendige dele" på side 11. Du kan finde yderligere oplysninger om bedste fremgangsmåder for sikkerhed på webstedet Regulatory Compliance på dell.com/regulatory_compliance.

 **OBS!** Computerens servicekode er gemt i bundkortet. Du skal indtaste servicekoden i system setup (systeminstallation) efter at du genmonterer bundkortet.

Procedure

- 1 Skub bundkortets stik ind i kabinettets åbninger og flug bundkortets skruehuller med kabinettets skruehuller.
- 2 Genmonter skruerne, der fastgør bundkortet til kabinettet.
- 3 Tilslut alle nødvendige kabler til bundkortets stik.

Slutbetingelser

- 1 Genmonter processoren. "Sådan genmonteres processoren" på side 57.
- 2 Genmonter processorens kølelegeme. Se "Sådan genmonteres processorens kølelegeme" på side 54.
- 3 Genmonter det trådløse minikort. Se "Sådan genmonteres det trådløse minikort" på side 41.
- 4 Genmonter hukommelsesmodulerne. Se "Sådan genmonteres hukommelsesmodulerne" på side 35.
- 5 Genmonter bundkortets skjold. Se "Sådan genmonteres bundkortets skjold" på side 38.
- 6 Sæt bagdækslet på igen. Se "Sådan genmonteres bagdækslet" på side 20.
- 7 Genmonter foden. Se "Sådan genmonteres foden" på side 18.
- 8 Genmonter fodens dæksel. Se "Sådan genmonteres foddækslet" på side 16.
- 9 Følg instruktionerne i "Efter du har udført arbejde på computerens indvendige dele" på side 11.

Sådan indtastes servicekoden i BIOS'en

- 1 Tænd computeren.
- 2 Tryk på <F2> under POST for at få adgang til systemets installationsprogram.
- 3 Gå til hovedfanen, og indtast servicekoden i feltet **Service Tag Input** (Indtast servicekode) Se "Indstillinger i System Setup (Systeminstallation)" på side 82.

Sådan fjernes skærmpanelet



ADVARSEL! Inden du arbejder med computerens indvendige dele, skal du læse de sikkerhedsinstruktioner, der fulgte med computeren, og følge trinene i "Før du starter" på side 9. Efter du har udført arbejde på computerens indvendige dele, skal du følge instruktionerne i "Efter du har udført arbejde på computerens indvendige dele" på side 11. Du kan finde yderligere oplysninger om bedste fremgangsmåder for sikkerhed på webstedet Regulatory Compliance på dell.com/regulatory_compliance.

Forudsætninger

- 1 Fjern fodens dæksel. Se "Sådan fjernes foddækslet" på side 15.
- 2 Fjern holderen. Se "Sådan fjernes foden" på side 17.
- 3 Fjern bagdækslet. Se "Sådan fjernes bagdækslet" på side 19.
- 4 Følg instruktionerne fra trin 1 til trin 3 i "Sådan fjernes det optiske drev" på side 25.
- 5 Følg instruktionerne fra trin 1 til trin 3 i "Sådan fjernes harddisken" på side 21.
- 6 Fjern konverteringskortet. Se "Sådan fjernes konverteringskortet" på side 28.
- 7 Tag berøringsskærmmkortet ud. Se "Sådan fjernes berøringsskærmmkortet" på side 30.
- 8 Fjern bundkortets skjold. Se "Sådan fjernes bundkortets skjold" på side 37.
- 9 Fjern blæseren. Se "Sådan fjernes blæseren" på side 47.
- 10 Fjern processorens kølelegeme. Se "Sådan fjernes processorens kølelegeme" på side 52.
- 11 Følg instruktionerne fra trin 1 til trin 3 i "Sådan fjernes bundkortet" på side 59.

Procedure

- 1 Frakobl konverteringsskærmens kabel fra skærmpanelets stik.
- 2 Fjern skruerne, der fastgør kabinettet til skærmrammen.
- 3 Skub og fjern tappene, der fastgør kabinettet til skærmrammen.
- 4 Løft kabinettet af skærmpanelet.

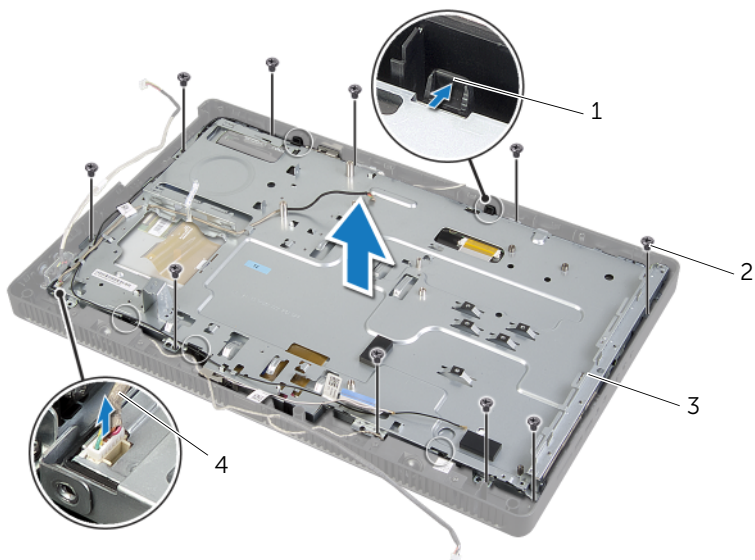

1 tappe (5)

2 skruer (10)

3 kabinet

4 konverteringskortets kabel

- 5 Skræl og frigør tapen, der fastgør skærmkablet til skærmpanelets stik.
- 6 Tryk på frigørelseslåsen på begge sider af skærmkablet og træk derefter skærmkablet for at frakoble det fra skærmpanelets stik.
- 7 Løft stikkets låsetap og frakobl berøringsskærmens kabel fra skærmpanelets stik.

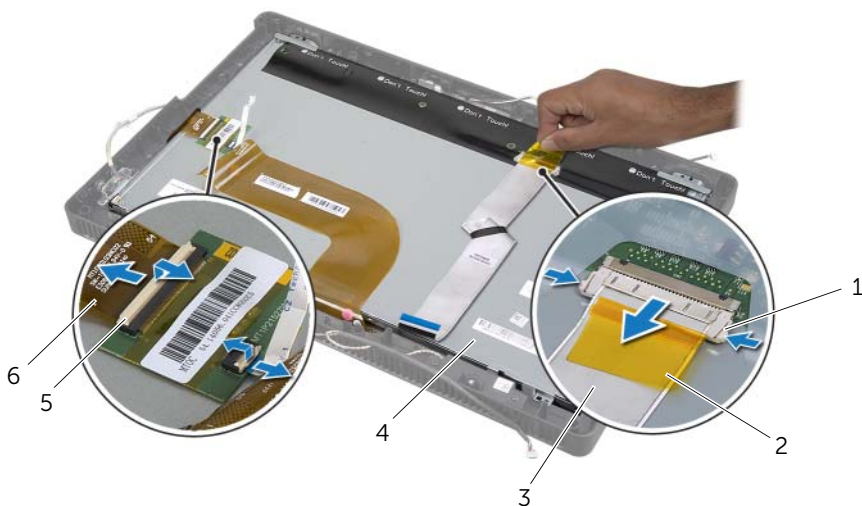

1	frigørelseslåse (2)	2	tape
3	skærmkabel	4	skærmpanel
5	stikkets låsetappe (2)	6	berøringsskærmens kabler (2)

- 8 Fjern skærmens og berøringskærmens kabler fra skærmpanelet.
- 9 Løft skærmpanelet af skærrammen og anbring det på en ren overflade.



1 skærmpanel

2 Skærramme

10 Fjern skrue, der fastgør skærmpanelets beslag til skærmpanelet.

11 Fjern skærmpanelets beslag fra skærmpanelet.



1 skærmpanel

2 skærmpanelets beslag (4)

3 skrue (4)

Sådan genmonteres skærmpanelet

 **ADVARSEL!** Inden du arbejder med computerens indvendige dele, skal du læse de sikkerhedsinstruktioner, der fulgte med computeren, og følge trinene i "Før du starter" på side 9. Efter du har udført arbejde på computerens indvendige dele, skal du følge instruktionerne i "Efter du har udført arbejde på computerens indvendige dele" på side 11. Du kan finde yderligere oplysninger om bedste fremgangsmåder for sikkerhed på webstedet Regulatory Compliance på dell.com/regulatory_compliance.

Procedure

- 1 Flugt skærmbeslagenes skruehuller med skærmpanelet skruehuller.
- 2 Genmonter skruerne, der fastgør skærmpanelets beslag til skærmpanelet.
- 3 Flugt skærmpanelets skruehuller med skærmmrammens fremspring og anbring skærmpanelet på skærmmrammen.
 **OBS!** Sørg for, at der ikke er nogen kabler under skærmpanelet.
- 4 Tilslut skærmkablet til skærmpanelets stik og fastgør det med tape.
- 5 Skub berøringsskærmens kabler ind i skærmpanelets stik og tryk stikkets låsetappene ned for at fastgøre kablerne.
- 6 Flugt kabinettets skruehuller med skærmmrammens skruehuller og klik kabinettet på plads.
- 7 Genmonter skruerne, der fastgør kabinettet til skærmmrammen.
- 8 Tilslut konverteringskortets kabel til skærmpanelets stik.

Slutbetingelser

- 1 Følg instruktionerne fra trin 1 til trin 3 i "Sådan genmonteres bundkortet" på side 61.
- 2 Genmonter processorens kølelegeme. Se "Sådan genmonteres processorens kølelegeme" på side 54.
- 3 Genmonter blæseren. Se "Sådan genmonteres blæseren" på side 48.
- 4 Genmonter bundkortets skjold. Se "Sådan genmonteres bundkortets skjold" på side 38.
- 5 Genmonter berøringsskærmmkortet. Se "Sådan genmonteres berøringsskærmmkortet" på side 32.
- 6 Genmonter konverteringskortet. Se "Sådan genmonteres konverteringskortet" på side 29.
- 7 Følg instruktionerne fra trin 3 til trin 5 i "Sådan genmonteres harddisken" på side 24.
- 8 Følg instruktionerne fra trin 4 til trin 6 i "Sådan genmonteres det optiske drev" på side 27.
- 9 Sæt bagdækslet på igen. Se "Sådan genmonteres bagdækslet" på side 20.

- 10** Genmonter foden. Se "Sådan genmonteres foden" på side 18.
- 11** Genmonter fodens dæksel. Se "Sådan genmonteres foddækslet" på side 16.
- 12** Følg instruktionerne i "Efter du har udført arbejde på computerens indvendige dele" på side 11.

Sådan fjernes kameramodulet



ADVARSEL! Inden du arbejder med computerens indvendige dele, skal du læse de sikkerhedsinstruktioner, der fulgte med computeren, og følge trinene i "Før du starter" på side 9. Efter du har udført arbejde på computerens indvendige dele, skal du følge instruktionerne i "Efter du har udført arbejde på computerens indvendige dele" på side 11. Du kan finde yderligere oplysninger om bedste fremgangsmåder for sikkerhed på webstedet Regulatory Compliance på dell.com/regulatory_compliance.

Forudsætninger

- 1 Fjern fodens dæksel. Se "Sådan fjernes foddækslet" på side 15.
- 2 Fjern foden. Se "Sådan fjernes foden" på side 17.
- 3 Fjern bagdækslet. Se "Sådan fjernes bagdækslet" på side 19.
- 4 Følg instruktionerne fra trin 1 til trin 3 i "Sådan fjernes det optiske drev" på side 25.
- 5 Følg instruktionerne fra trin 1 til trin 3 i "Sådan fjernes harddisken" på side 21.
- 6 Fjern konverteringskortet. Se "Sådan fjernes konverteringskortet" på side 28.
- 7 Tag berøringsskærmmkortet ud. Se "Sådan fjernes berøringsskærmmkortet" på side 30.
- 8 Fjern bundkortets skjold. Se "Sådan fjernes bundkortets skjold" på side 37.
- 9 Fjern blæseren. Se "Sådan fjernes blæseren" på side 47.
- 10 Fjern processorens kølelegeme. Se "Sådan fjernes processorens kølelegeme" på side 52.
- 11 Følg instruktionerne fra trin 1 til trin 3 i "Sådan fjernes bundkortet" på side 59.
- 12 Følg instruktionerne fra trin 1 til trin 4 i "Sådan fjernes skærmpanelet" på side 62.

Procedure

- 1 Fjern skrue, der fastgør kameramodul til skærmrammen.
- 2 Løft omhyggeligt kameramodul og vend det om.
- 3 Fjern kamerakablet fra stikket på kameramodul.
- 4 Fjern skruen, der fastgør kameramodul til kameramodulets beslag.
- 5 Skub og fjern kameramodul fra kameramodulets beslag.

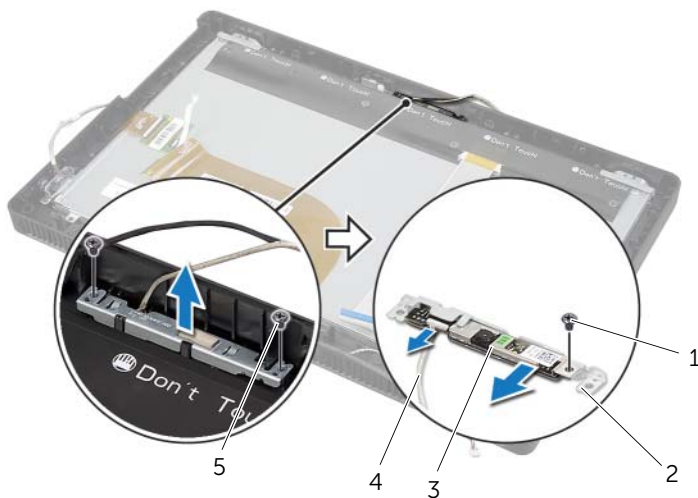

1	skrue	2	kameramodulets beslag
3	kameraenhed	4	kamerakabel
5	skrue (2)		

Sådan genmonteres kameramodulet



ADVARSEL! Inden du arbejder med computerens indvendige dele, skal du læse de sikkerhedsinstruktioner, der fulgte med computeren, og følge trinene i "Før du starter" på side 9. Efter du har udført arbejde på computerens indvendige dele, skal du følge instruktionerne i "Efter du har udført arbejde på computerens indvendige dele" på side 11. Du kan finde yderligere oplysninger om bedste fremgangsmåder for sikkerhed på webstedet Regulatory Compliance på dell.com/regulatory_compliance.

Procedure

- 1 Skub kameramodulet ind i kameramodulets beslag og flugt kameramodulets skruehuller med kameramodulets beslagets skruehuller.
- 2 Genmonter skruen, der fastgør kameramodulet til kameramodulets beslag.
- 3 Tilslut kamerakablet til kameramodulets stik.
- 4 Flugt skruehullerne på kameramodulet med skruehullerne på skærmrammen.
- 5 Genmonter skruerne, der fastgør kameramodulet til skærmrammen.

Slutbetingelser

- 1 Følg instruktionerne fra trin 6 til trin 8 i "Sådan genmonteres skærmpanelet" på side 67.
- 2 Følg instruktionerne fra trin 1 til trin 3 i "Sådan genmonteres bundkortet" på side 61.
- 3 Genmonter processorens kølelegeme. Se "Sådan genmonteres processorens kølelegeme" på side 54.
- 4 Genmonter blæseren. Se "Sådan genmonteres blæseren" på side 48.
- 5 Genmonter bundkortets skjold. Se "Sådan genmonteres bundkortets skjold" på side 38.
- 6 Genmonter berøringsskærmkortet. Se "Sådan genmonteres berøringsskærmkortet" på side 32.
- 7 Genmonter konverteringskortet. Se "Sådan genmonteres konverteringskortet" på side 29.
- 8 Følg instruktionerne fra trin 3 til trin 5 i "Sådan genmonteres harddisken" på side 24.
- 9 Følg instruktionerne fra trin 4 til trin 6 i "Sådan genmonteres det optiske drev" på side 27.
- 10 Sæt bagdækslet på igen. Se "Sådan genmonteres bagdækslet" på side 20.
- 11 Genmonter foden. Se "Sådan genmonteres foden" på side 18.
- 12 Genmonter fodens dæksel. Se "Sådan genmonteres foddækslet" på side 16.
- 13 Følg procedurene i "Efter du har udført arbejde på computerens indvendige dele" på side 11.

Sådan fjernes mikrofonmodulet

 **ADVARSEL!** Inden du arbejder med computerens indvendige dele, skal du læse de sikkerhedsinstruktioner, der fulgte med computeren, og følge trinene i "Før du starter" på side 9. Efter du har udført arbejde på computerens indvendige dele, skal du følge instruktionerne i "Efter du har udført arbejde på computerens indvendige dele" på side 11. Du kan finde yderligere oplysninger om bedste fremgangsmåder for sikkerhed på webstedet Regulatory Compliance på dell.com/regulatory_compliance.

Forudsætninger

- 1 Fjern fodens dæksel. Se "Sådan fjernes foddækslet" på side 15.
- 2 Fjern holderen. Se "Sådan fjernes foden" på side 17.
- 3 Fjern bagdækslet. Se "Sådan fjernes bagdækslet" på side 19.
- 4 Følg instruktionerne fra trin 1 til trin 3 i "Sådan fjernes det optiske drev" på side 25.
- 5 Følg instruktionerne fra trin 1 til trin 3 i "Sådan fjernes harddisken" på side 21.
- 6 Fjern konverteringskortet. Se "Sådan fjernes konverteringskortet" på side 28.
- 7 Tag berøringsskærmkortet ud. Se "Sådan fjernes berøringsskærmkortet" på side 30.
- 8 Fjern bundkortets skjold. Se "Sådan fjernes bundkortets skjold" på side 37.
- 9 Fjern blæseren. Se "Sådan fjernes blæseren" på side 47.
- 10 Fjern processorens kølelegeme. Se "Sådan fjernes processorens kølelegeme" på side 52.
- 11 Følg instruktionerne fra trin 1 til trin 3 i "Sådan fjernes bundkortet" på side 59.
- 12 Følg instruktionerne fra trin 1 til trin 4 i "Sådan fjernes skærmpanelet" på side 62.

Procedure

- 1 Fjern skruen, der fastgør mikrofonmodulets beslag til skærmrammen.
- 2 Løft mikrofonmodulets beslag af skærmrammen.
- 3 Skub og løft mikrofonmodulet ud af skærmrammens åbning.
- 4 Frakobl mikrofonkablet fra mikrofonmodulets stik.

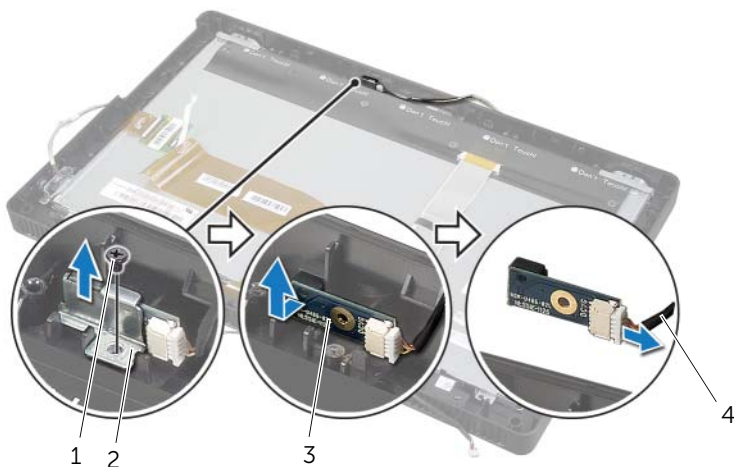

1	skruen	2	mikrofonmodulets beslag
3	mikrofonmodul	4	mikrofonkabel

Sådan genmonteres mikrofonmodulets beslag til



ADVARSEL! Inden du arbejder med computerens indvendige dele, skal du læse de sikkerhedsinstruktioner, der fulgte med computeren, og følge trinene i "Før du starter" på side 9. Efter du har udført arbejde på computerens indvendige dele, skal du følge instruktionerne i "Efter du har udført arbejde på computerens indvendige dele" på side 11. Du kan finde yderligere oplysninger om bedste fremgangsmåder for sikkerhed på webstedet Regulatory Compliance på dell.com/regulatory_compliance.

Procedure

- 1 Tilslut mikrofonkablet til mikrofonmodulets stik.
- 2 Flugt mikrofonmodulet med skærmrammens åbning og skub mikrofonmodulet ind i skærmrammens åbning.
- 3 Flugt skruehullerne på mikrofonmodulets beslag med skærmrammens skruehuller.
- 4 Genmonter skruen, der fastgør mikrofonmodulets beslag til skærmrammen.

Slutbetingelser

- 1 Følg instruktionerne fra trin 6 til trin 8 i "Sådan genmonteres skærmpanelet" på side 67.
- 2 Følg instruktionerne fra trin 1 til trin 3 i "Sådan genmonteres bundkortet" på side 61.
- 3 Genmonter processorens kølelegeme. Se "Sådan genmonteres processorens kølelegeme" på side 54.
- 4 Genmonter blæseren. Se "Sådan genmonteres blæseren" på side 48.
- 5 Genmonter bundkortets skjold. Se "Sådan genmonteres bundkortets skjold" på side 38.
- 6 Genmonter berøringsskærmmkortet. Se "Sådan genmonteres berøringsskærmmkortet" på side 32.
- 7 Genmonter konverteringskortet. Se "Sådan genmonteres konverteringskortet" på side 29.
- 8 Følg instruktionerne fra trin 3 til trin 5 i "Sådan genmonteres harddisken" på side 24.
- 9 Følg instruktionerne fra trin 4 til trin 6 i "Sådan genmonteres det optiske drev" på side 27.
- 10 Sæt bagdækslet på igen. Se "Sådan genmonteres bagdækslet" på side 20.
- 11 Genmonter foden. Se "Sådan genmonteres foden" på side 18.
- 12 Genmonter fodens dæksel. Se "Sådan genmonteres foddækslet" på side 16.
- 13 Følg instruktionerne i "Efter du har udført arbejde på computerens indvendige dele" på side 11.

Sådan fjernes antennemodulerne



ADVARSEL! Inden du arbejder med computerens indvendige dele, skal du læse de sikkerhedsinstruktioner, der fulgte med computeren, og følge trinene i "Før du starter" på side 9. Efter du har udført arbejde på computerens indvendige dele, skal du følge instruktionerne i "Efter du har udført arbejde på computerens indvendige dele" på side 11. Du kan finde yderligere oplysninger om bedste fremgangsmåder for sikkerhed på webstedet Regulatory Compliance på dell.com/regulatory_compliance.

Forudsætninger

- 1 Fjern fodens dæksel. Se "Sådan fjernes foddækslet" på side 15.
- 2 Fjern holderen. Se "Sådan fjernes foden" på side 17.
- 3 Fjern bagdækslet. Se "Sådan fjernes bagdækslet" på side 19.
- 4 Følg instruktionerne fra trin 1 til trin 3 i "Sådan fjernes det optiske drev" på side 25.
- 5 Følg instruktionerne fra trin 1 til trin 3 i "Sådan fjernes harddisken" på side 21.
- 6 Fjern konverteringskortet. Se "Sådan fjernes konverteringskortet" på side 28.
- 7 Tag berøringsskærmkortet ud. Se "Sådan fjernes berøringsskærmkortet" på side 30.
- 8 Fjern bundkortets skjold. Se "Sådan fjernes bundkortets skjold" på side 37.
- 9 Fjern blæseren. Se "Sådan fjernes blæseren" på side 47.
- 10 Fjern processorens kølelegeme. Se "Sådan fjernes processorens kølelegeme" på side 52.
- 11 Følg instruktionerne fra trin 1 til trin 3 i "Sådan fjernes bundkortet" på side 59.
- 12 Følg instruktionerne fra trin 1 til trin 4 i "Sådan fjernes skærmpanelet" på side 62.

Procedure

- 1 Anbring kabinettet på en ren overflade.
- 2 Bemærk antennemodulernes placering på kabinettet og lirik antennemodulerne af kabinettet.
- 3 Bemærk antennekablernes føring og fjern kablerne fra kabelkanalerne.
- 4 Løft antennemodulet langs dets kabel af kabinettet.



1 antennemoduler (2)

2 antennekabler (2)

3 kabinet

Sådan genmonteres antennemodulerne

 **ADVARSEL!** Inden du arbejder med computerens indvendige dele, skal du læse de sikkerhedsinstruktioner, der fulgte med computeren, og følge trinene i "Før du starter" på side 9. Efter du har udført arbejde på computerens indvendige dele, skal du følge instruktionerne i "Efter du har udført arbejde på computerens indvendige dele" på side 11. Du kan finde yderligere oplysninger om bedste fremgangsmåder for sikkerhed på webstedet Regulatory Compliance på dell.com/regulatory_compliance.

Procedure

- 1 Før antennekablerne gennem bunddækslets kabelkanaler.
- 2 Påsæt antennemodulerne på kabinettet.

Slutbetingelser

- 1 Følg instruktionerne fra trin 6 til trin 8 i "Sådan genmonteres skærmpanelet" på side 67.
- 2 Følg instruktionerne fra trin 1 til trin 3 i "Sådan genmonteres bundkortet" på side 61.
- 3 Genmonter processorens kølelegeme. Se "Sådan genmonteres processorens kølelegeme" på side 54.
- 4 Genmonter blæseren. Se "Sådan genmonteres blæseren" på side 48.
- 5 Genmonter bundkortets skjold. Se "Sådan genmonteres bundkortets skjold" på side 38.
- 6 Genmonter berøringsskærmmkortet. Se "Sådan genmonteres berøringsskærmmkortet" på side 32.
- 7 Genmonter konverteringskortet. Se "Sådan genmonteres konverteringskortet" på side 29.
- 8 Følg instruktionerne fra trin 3 til trin 5 i "Sådan genmonteres harddisken" på side 24.
- 9 Følg instruktionerne fra trin 4 til trin 6 i "Sådan genmonteres det optiske drev" på side 27.
- 10 Sæt bagdækslet på igen. Se "Sådan genmonteres bagdækslet" på side 20.
- 11 Genmonter foden. Se "Sådan genmonteres foden" på side 18.
- 12 Genmonter fodens dæksel. Se "Sådan genmonteres foddækslet" på side 16.
- 13 Følg instruktionerne i "Efter du har udført arbejde på computerens indvendige dele" på side 11.

Sådan fjernes skærmrammen



ADVARSEL! Inden du arbejder med computerens indvendige dele, skal du læse de sikkerhedsinstruktioner, der fulgte med computeren, og følge trinene i "Før du starter" på side 9. Efter du har udført arbejde på computerens indvendige dele, skal du følge instruktionerne i "Efter du har udført arbejde på computerens indvendige dele" på side 11. Du kan finde yderligere oplysninger om bedste fremgangsmåder for sikkerhed på webstedet Regulatory Compliance på dell.com/regulatory_compliance.

Forudsætninger

- 1 Fjern fodens dæksel. Se "Sådan fjernes foddækslet" på side 15.
- 2 Fjern holderen. Se "Sådan fjernes foden" på side 17.
- 3 Fjern bagdækslet. Se "Sådan fjernes bagdækslet" på side 19.
- 4 Følg instruktionerne fra trin 1 til trin 3 i "Sådan fjernes det optiske drev" på side 25.
- 5 Følg instruktionerne fra trin 1 til trin 3 i "Sådan fjernes harddisken" på side 21.
- 6 Fjern konverteringskortet. Se "Sådan fjernes konverteringskortet" på side 28.
- 7 Tag berøringsskærmkortet ud. Se "Sådan fjernes berøringsskærmkortet" på side 30.
- 8 Fjern bundkortets skjold. Se "Sådan fjernes bundkortets skjold" på side 37.
- 9 Fjern blæseren. Se "Sådan fjernes blæseren" på side 47.
- 10 Fjern tænd/sluk-knapeneheden. Se "Sådan fjernes tænd/sluk-knapmodulet" på side 49.
- 11 Fjern processorens kølelegeme. Se "Sådan fjernes processorens kølelegeme" på side 52.
- 12 Følg instruktionerne fra trin 1 til trin 3 i "Sådan fjernes bundkortet" på side 59.
- 13 Følg instruktionerne fra trin 1 til trin 9 i "Sådan fjernes skærmpanelet" på side 62.
- 14 Fjern kameramodulet. Se "Sådan fjernes kameramodulet" på side 69.
- 15 Fjern mikrofonmodulet. Se "Sådan fjernes mikrofonmodulet" på side 72.

Procedure

Fjern skærmrammen.



1 Skærmramme

Sådan genmonteres skærmrammen



ADVARSEL! Inden du arbejder med computerens indvendige dele, skal du læse de sikkerhedsinstruktioner, der fulgte med computeren, og følge trinene i "Før du starter" på side 9. Efter du har udført arbejde på computerens indvendige dele, skal du følge instruktionerne i "Efter du har udført arbejde på computerens indvendige dele" på side 11. Du kan finde yderligere oplysninger om bedste fremgangsmåder for sikkerhed på webstedet Regulatory Compliance på dell.com/regulatory_compliance.

Procedure

Anbring skærmrammen på en ren overflade

Slutbetingelser

- 1 Genmonter mikrofonmodulet. Se "Sådan genmonteres mikrofonmodulets beslag til" på side 74.
- 2 Genmonter kameramodulet. Se "Sådan genmonteres kameramodulet" på side 71.
- 3 Følg instruktionerne fra trin 3 til trin 8 i "Sådan genmonteres skærmpanelet" på side 67.
- 4 Følg instruktionerne fra trin 1 til trin 3 i "Sådan genmonteres bundkortet" på side 61.
- 5 Genmonter processorens kølelegeme. Se "Sådan genmonteres processorens kølelegeme" på side 54.
- 6 Genmonter tænd/sluk-knapeneheden. Se "Sådan genmonteres tænd/sluk-knappen" på side 51.
- 7 Genmonter blæseren. Se "Sådan genmonteres blæseren" på side 48.
- 8 Genmonter bundkortets skjold. Se "Sådan genmonteres bundkortets skjold" på side 38.
- 9 Genmonter berøringsskærmkortet. Se "Sådan genmonteres berøringsskærmkortet" på side 32.
- 10 Genmonter konverteringskortet. Se "Sådan genmonteres konverteringskortet" på side 29.
- 11 Følg instruktionerne fra trin 3 til trin 5 i "Sådan genmonteres harddisken" på side 24.
- 12 Følg instruktionerne fra trin 4 til trin 6 i "Sådan genmonteres det optiske drev" på side 27.
- 13 Sæt bagdækslet på igen. Se "Sådan genmonteres bagdækslet" på side 20.
- 14 Genmonter foden. Se "Sådan genmonteres foden" på side 18.
- 15 Genmonter fodens dæksel. Se "Sådan genmonteres foddækslet" på side 16.
- 16 Følg instruktionerne i "Efter du har udført arbejde på computerens indvendige dele" på side 11.

System Setup (Systemopsætning)

Oversigt

Anvend system setup (systeminstallation) til at hjælpeprogram til at:

- Du kan finde flere oplysninger om hardware, der er installeret på computeren, f.eks. mængden af RAM, harddiskens størrelse osv.
- Ændre systemkonfigurationsoplysningerne.
- Angive eller ændre en brugerdefinerbar indstilling, f.eks. brugeradgangskoden, hvilken type harddisk, der er installeret, aktivere eller deaktivere grundenheder osv.

 **FORSIGTIG! Medmindre du er ekspertbruger, må du ikke ændre indstillingerne i systemopsætningsprogrammet. Visse ændringer kan medføre, at computeren ikke fungerer korrekt.**

 **OBS!** Inden du ændrer systeminstallationen, anbefales det, at du noterer oplysningerne fra setup screen (systeminstallationen)-skærmen til fremtidig reference.

Adgang til systeminstallationsprogrammet

- 1 Tænd for (eller genstart) computeren.
- 2 Vent under POST, når DELL-logoet bliver vist, på at F2-prompten vises. Tryk derefter øjeblikkeligt på <F2>.

 **OBS!** F2-prompten indikerer, at tastaturet er initialiseret. Denne prompt kan blive vist meget hurtigt, så du skal holde øje med den og derefter trykke på <F2>. Hvis du trykker på <F2>, inden F2-prompten vises, registreres tastetrykket ikke. Hvis du venter for længe, og operativsystemlogoet vises, skal du fortsætte med at vente, indtil du ser operativsystemets skrivebord. Sluk derefter for computeren og prøv igen.

Skærbilleder i systeminstallation

På skærmen System Setup (Systeminstallation) vises aktuelle eller redigerbare konfigurationsoplysninger for computeren. Oplysningerne på skærmen er opdelt i tre områder: **setup item** (installationselement), den aktive **help screen** (hjælpekærm) og **key functions** (tastefunktioner).

<p>Setup Item (Installationselement) – Dette felt vises i venstre side af systeminstallationsvinduet. Dette felt er en rulleliste med funktioner, der definerer computerens konfiguration, inklusive installeret hardware, strømbesparelse samt sikkerhedsfunktioner.</p> <p>Rul op og ned i listen med Pil op- og Pil ned-tasterne. Når en funktion fremhæves, viser Help Screen (Hjælpekærm) flere oplysninger om denne funktion samt mulige indstillinger.</p>	<p>Help Screen (Hjælpekærm) – Dette felt vises til højre i systeminstallationsvinduet og har oplysninger om hver indstilling vist i listen Setup Item (Installationselement). I feltet kan du få vist oplysninger om computeren og foretage ændringer til de aktuelle indstillinger.</p> <p>Tryk på pil op eller pil ned for at markere en mulighed. Tryk på <Enter> for at gøre dette valg aktivt, og gå tilbage til Setup Item (Installationselement)</p> <p>OBS! Ikke alle de indstillinger, der er vist i Setup Item (Installationselement) kan ændres.</p>
<p>Key Functions (Tastefunktioner) – Dette felt vises under Help Screen (Hjælpekærm) og indeholder taster og deres funktioner i det aktive systeminstallationsfelt.</p>	

Indstillinger i System Setup (Systeminstallation)



OBS! Afhængig af computeren og installerede enheder vises de elementer, der anføres i dette afsnit, muligvis ikke, eller de vises muligvis ikke nøjagtigt som anført.

Main (Hoved) – System Information (Systemoplysninger)

BIOS-revision	Viser BIOS-reversionsnummer
BIOS Build Date	Viser BIOS-fremstillingsdato i mm/dd/åååå-format
System Name	Viser computermodellen.
System Time	Viser det aktuelle klokkeslæt i tt:mm:ss-format
System Date	Viser den aktuelle dato i mm/dd/åååå-format
Service Tag	Viser computerens servicekode
Service Tag Input	Lader dig, hvis feltet Service Tag (Servicekode) er tom, indtaste computerens servicekode
Asset Tag	Viser computerens aktivkode, når der findes en aktivkode.

Main (Hoved) – Processor Information (Processoroplysninger)

Processor Type	Viser processortypen
Processor ID	Viser processorens id
Processor Core Count	Viser antal kerner
Processor L1 Cache	Viser processor L1-cache-størrelsen
Processor L2 Cache	Viser processor L2-cache-størrelsen
Processor L3 Cache	Viser processor L3-cache-størrelsen

Main (Hoved) – Memory Information (hovedhukommelse)

Memory Installed	Viser mængden af installeret hukommelse i MB
Memory Running Speed	Viser hukommelseshastigheden i MHz
Memory Technology	Angiver den hukommelsestype, som er installeret

Main (Hoved) – SATA Information (SATA-oplysninger)

SATA 1

Device Type	Viser det SATA-drev, der er tilsluttet til SATA 1-stikket
Device ID	Viser serienummeret for SATA 1-enhed
Device Size	Viser SATA 1-enhedens størrelse i GB, hvis enheden er en harddisk

SATA 2

Device Type	Viser SATA-drevet, der er tilsluttet til SATA 2-stikket
Device ID	Viser serienummeret for SATA 2-enhed
Device Size	Viser SATA 2-enhedens størrelse i GB, hvis enheden er en harddisk

Advanced (Avanceret) – Processor Configuration (Processorkonfiguration)

Intel Hyper-Threading Technology	Lader dig aktivere eller deaktivere Processorens funktion Intel Hyper-Threading-teknologi – Aktiveret eller Deaktiveret (standard er Aktiveret)
Intel(R) SpeedStep Technology	Lader dig aktivere eller deaktivere Processorens funktion Intel SpeedStep-teknologi – Aktiveret eller Deaktiveret (standard er Aktiveret)
Intel(R) Virtualization Technology	Lader dig aktivere eller deaktivere Processorens funktion Intel Virtualization-teknologi – Aktiveret eller Deaktiveret (standard er Aktiveret)
CPU XD Support	Lader dig aktivere eller deaktivere processorens deaktivering af kørselstilstand – Aktiveret eller Deaktiveret (standard er Aktiveret)
Limit CPUID Value	Lader dig begrænse den maksimale værdi processorens standard CPUID Function (standard CPUID-funktion) vil understøtte – Aktiveret eller Deaktiveret (standard er Deaktiveret)
Multi Core Support	Lader dig aktivere eller deaktivere multi-core-support for processoren – Aktiveret eller Deaktiveret (standard er Aktiveret)
Intel(R) Turbo Boost Technology	Lader dig aktivere eller deaktivere Intel Turbo Boost-teknologi-tilstanden for processoren – Aktiveret eller Deaktiveret (standard er Aktiveret) OBS! Indstillingen Intel Turbo Boost-teknologi vises kun hvis funktionen understøttes af processoren.

Advanced (Avanceret) – USB Configuration (USB-konfiguration)

Rear USB Ports	Lader dig aktivere eller deaktivere rear USB-portene – Aktiveret eller Deaktiveret (Standard er aktiveret)
Side USB Ports	Lader dig aktivere eller deaktivere side USB-portene – Aktiveret eller Deaktiveret (Standard er aktiveret)

Advanced (Avanceret) – Onboard Device Configuration (Konfiguration af indbyggede enheder)

Onboard Audio Controller	Lader dig aktivere eller deaktivere den integrerede lydcontroller Aktiveret eller Deaktiveret (standard er Aktiveret)
SATA Mode	Viser computerens SATA-tilstand (ATA er standard)
Onboard LAN Controller	Lader dig aktivere eller deaktivere den integrerede LAN-controller Aktiveret eller Deaktiveret (standard er Aktiveret)
Onboard LAN Boot ROM	Lader dig starte computeren fra et netværk Aktiveret eller Deaktiveret (Deaktiveret er standard)

Boot (Start)

Numlock Key	Lader dig indstille Num Lock-tastens status under start Til eller Fra (Standard er Til)
Secure Boot Control	Lader dig aktivere eller deaktivere Secure Boot Control (Sikker opstartskontrol) OBS! For at aktivere denne funktion, skal computeren være i UEFI-starttilstand.
Load Legacy OPROM	Lader dig indlæse legacy OPROM når i UEFI-starttilstand.
Keyboard Errors	Lader dig aktivere eller deaktivere visning af tastatur relaterede fejl under start Report (Rapportér) eller Do Not Report (Rapportér ikke) (Standard er Rapportér)
USB Boot Support	Lader dig aktivere eller deaktivere start fra USB-lagerenheder f.eks. harddisk, optisk drev, USB-nøgle osv. Aktiver eller Deaktiver (standard er Aktiver)

Boot (Start) (Fortsat)

Boot Mode	Lader dig vælge computerens starttilstand Legacy eller UEFI (Standard er Legacy)
1st Boot Device	Viser den første opstartsenshed.
2nd Boot Device	Viser den anden opstartsenshed.
3rd Boot Device	Viser den tredje opstartsenshed.
4th Boot Device	Viser den fjerde opstartsenshed.
5th Boot Device	Viser den femte opstartsenshed.
Hard Disk Drives	Viser startrækkefølge for harddisk
USB Storage Drivers	Viser startrækkefølge for USB-lagerdrevene
CD/DVD ROM Drivers	Viser startrækkefølge for optisk drev

Power (Strøm)

Wake Up by Integrated LAN/WLAN	Tillader, at computeren tændes, når den modtager særlige LAN eller trådløse LAN-signaler Aktiveret eller Deaktiveret (Standard er Deaktiveret)
AC Recovery	Lader dig konfigurere computerens adfærd, når den er gendannet efter strømsvigt Power Off (Tænd), Power On (Sluk) eller Last Power State (Sidste strømtilstand) (Standard er Slukket)
Auto Power On	Lader dig aktivere eller deaktivere om computeren skal tænde automatisk Aktiveret eller Deaktiveret (standard er Deaktiveret)
Auto Power On Mode	Lader dig indstille computeren til automatisk at tænde hver dag eller på en forvalgt dato; Denne indstilling kan kun konfigureres, hvis Auto Power On (Automatisk tænding)-tilstanden er indstillet til Aktiveret Hver dag eller valgt dag (Valgt dag er standard)
Auto Power On Date	Lader dig indstille datoen hvor computeren skal tænde automatisk. Denne indstilling kan kun konfigureres, hvis Auto Power On (Automatisk tænding)-tilstanden er indstillet til Aktiveret 1 til 31 (Standard er 15)

Auto Power On Time	Lader dig indstille klokkeslæt hvor computeren skal tænde automatisk; Denne indstilling kan kun konfigureres, hvis Auto Power On (Automatisk tænding)-tilstanden er indstillet til Aktiveret tt:mm:ss (Standard er 12:30:30)
--------------------	--

Security (Sikkerhed)

Supervisor Password	viser supervisoradgangskoden
User Password	Viser brugeradgangskoden
Set User Password	Lader dig indstille, ændre eller slette brugeradgangskoden
Password Check	Lader dig aktivere adgangskodebekræftelse, enten når du går til system setup (systeminstallation) eller hver gang systemet starter. Installation eller altid (Standard er installation) OBS! Indstillingen Password Check ((Adgangskodekontrol) er kun synlig når brugeradgangskoden er indstillet.
Set Supervisor Password	Lader dig indstille, ændre eller slette supervisor password (supervisoradgangskoden). Supervisoradgangskoden styrer adgangen til system setup utility (hjælpeprogram til systeminstallation) OBS! Hvis du sletter supervisoradgangskoden, sletter du også brugeradgangskoden. Angiv supervisoradgangskoden inden brugeradgangskoden angives.
User Access Level	Lader dig begrænse eller give adgang til system setup utility (hjælpeprogram til systeminstallation) No Access (Ingen adgang), View Only (Kun visning), Limited (Begrænset) eller Full Access (Fuld adgang) (Standard er fuld adgang) <ul style="list-style-type: none"> • Ingen adgang: Begrænser brugere fra at redigere systeminstallationindstillinger • Vis kun: Lader kun brugere se systeminstallationindstillinger • Begrænset: Lader brugere redigere begrænsede systeminstallationindstillinger • Fuld adgang: Lader brugere redigere alle systeminstallationindstillinger undtagen supervisoradgangskode

Exit (Afslut)

Save Changes and Reset	Lader dig afslutte systeminstallation og gemme dine ændringer
Discard Changes and Reset	Lader dig forlade systeminstallation og indlæser tidligere værdier for alle indstillinger i system setup (systeminstallation)
Load Defaults	Lader dig indlæse standardværdier for alle Allows you to load default values for all systeminstallationindstillinger

Startrækkefølge

Med denne funktion kan du ændre startsekvensen for enheder.

Boot Options (Startindstillinger)

- **USB Floppy Device (USB-disketteenhed)** – Computeren forsøger at starte fra USB-diskettedrevet. Hvis der ikke er et operativsystem på drevet, opretter computeren en fejlmeddelelse.
- **Internal HDD Devices (Interne harddiskenheder)** – Computeren forsøger at starte fra den primære harddisk. Hvis der ikke er et operativsystem på drevet, opretter computeren en fejlmeddelelse.
- **USB Storage Device (USB-lagerenhed)** – Sæt hukommelsesenheden i et USB-stik, og genstart computeren. Når `F12 Boot Options` vises i nederste højre hjørne af skærmen, skal du trykke på `<F12>`. BIOS'en genkender enheden og føjer USB-flashenheden til startmenuen.
- **Internal ODD Devices (Interne optiske diskenheder)** – Computeren forsøger at starte fra det optiske drev. Hvis der ikke er nogen disk i drevet, eller hvis der ikke kan startes fra disken, opretter computeren en fejlmeddelelse.



OBS! For at kunne starte til en USB-enhed, skal enheden være en startenhed. Se dokumentationen til enheden for at kontrollere, at enheden er en startenhed.

- **Onboard NIC Device (Indbygger netværkskort)** – Computeren forsøger at starte fra netværket. Hvis der ikke er et operativsystem på netværket, opretter computeren en fejlmeddelelse.



OBS! Sørg for at starte fra netværket, for at indstillingen `Onboard LAN boot ROM` (Integreret LAN-start ROM) er aktiveret i systeminstallationen. Se "Indstillinger i System Setup (Systeminstallation)" på side 82.

Ændring af startrækkefølgen for den aktuelle start

Du kan bruge denne funktion til at ændre den aktuelle opstartssekvens til f.eks. at starte fra cd/dvd-drevet for at køre Dell Diagnostics på disken *Drivers and Utilities* (Drivere og hjælpeprogrammer). Den tidligere opstartssekvens bliver gendannet ved næste genstart

- 1 Hvis du starter fra en USB-enhed, skal du slutte USB-enheden til en USB-port.
- 2 Tænd for (eller genstart) computeren.
- 3 Når **F2 Setup** og **F12 Boot Options** vises i nederste højre hjørne på skærmen, skal du trykke på <F12>.



OBS! Hvis du venter for længe, og operativsystemlogoet vises, skal du fortsætte med at vente, indtil du ser skrivebordet i Microsoft Windows. Luk derefter computeren ned, og forsøg igen.

Boot Device Menu (menuen Startenhed) vises med alle tilgængelige startenheder.

- 4 Vælg i Boot Device Menu (menuen Startenhed) den enhed, du vil starte fra. Hvis du f.eks. booter til en USB-hukommelsesnøgle, skal du fremhæve **USB Storage Device** (USB-storageenhed) og trykke på <Enter>.



OBS! For at kunne starte til en USB-enhed, skal enheden være en startenhed. Se dokumentationen til enheden for at kontrollere, at enheden er en startenhed.

Ændring af startrækkefølgen for fremtidige starter

- 1 Gå til Systeminstallation. Se "Adgang til systeminstallationsprogrammet" på side 81.
- 2 Brug piletasterne til at fremhæve menupunktet **Boot** (Start), og tryk derefter på <Enter> for at åbne menuen.



OBS! Skriv den nuværende startrækkefølge ned for det tilfælde, at du vil gendanne den senere.

- 3 Tryk på tasterne Pil op og Pil ned for at se listen over enheder.
- 4 Tryk på plus (+) eller minus (-) for at ændre enhedens startprioritet.

Sådan ryddes glemte adgangskoder

⚠ ADVARSEL! Inden du arbejder med computerens indvendige dele, skal du læse de sikkerhedsinstruktioner, der fulgte med computeren, og følge trinene i "Før du starter" på side 9. Efter du har udført arbejde på computerens indvendige dele, skal du følge instruktionerne i "Efter du har udført arbejde på computerens indvendige dele" på side 11. Du kan finde yderligere oplysninger om bedste fremgangsmåder for sikkerhed på webstedet Regulatory Compliance på dell.com/regulatory_compliance.

- 1 Fjern fodens dæksel. Se "Sådan fjernes foddækslet" på side 15.
- 2 Fjern holderen. Se "Sådan fjernes foden" på side 17.
- 3 Fjern bagdækslet. Se "Sådan fjernes bagdækslet" på side 19.
- 4 Fjern bundkortets skjold. Se "Sådan fjernes bundkortets skjold" på side 37.
- 5 Find 3-pin-jumperen til nulstilling af adgangskoden (PWCLR1) på bundkortet. Se "Bundkortkomponenter" på side 13.
- 6 Fjern 2 pin-jumperstikket fra pin 2 og 3 og sæt det på pin 1 og 2.

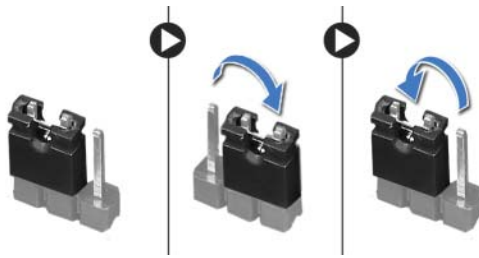

- 7 Vent i ca. fem sekunder, mens indstillingen til adgangskoden bliver ryddet.
- 8 Fjern 2 pin-jumperstikket fra pin 1 og 2 og sæt det på pin 2 og 3.
- 9 Genmonter bundkortets skjold. Se "Sådan genmonteres bundkortets skjold" på side 38.
- 10 Sæt bagdækslet på igen. Se "Sådan genmonteres bagdækslet" på side 20.
- 11 Genmonter foden. Se "Sådan genmonteres foden" på side 18.
- 12 Genmonter fodens dæksel. Se "Sådan genmonteres foddækslet" på side 16.
- 13 Følg procedureerne i "Efter du har udført arbejde på computerens indvendige dele" på side 11.

Sådan ryddes CMOS-indstillinger

! **ADVARSEL!** Inden du arbejder med computerens indvendige dele, skal du læse de sikkerhedsinstruktioner, der fulgte med computeren, og følge trinene i "Før du starter" på side 9. Efter du har udført arbejde på computerens indvendige dele, skal du følge instruktionerne i "Efter du har udført arbejde på computerens indvendige dele" på side 11. Du kan finde yderligere oplysninger om bedste fremgangsmåder for sikkerhed på webstedet Regulatory Compliance på dell.com/regulatory_compliance.

! **ADVARSEL!** Computeren skal være afbrudt fra stikkontakten for at rydde CMOS-indstillingen.

- 1 Fjern fodens dæksel. Se "Sådan fjernes foddækslet" på side 15.
- 2 Fjern holderen. Se "Sådan fjernes foden" på side 17.
- 3 Fjern bagdækslet. Se "Sådan fjernes bagdækslet" på side 19.
- 4 Fjern bundkortets skjold. Se "Sådan fjernes bundkortets skjold" på side 37.
- 5 Find 3-pin CMOS-nulstillingsjumperen (CMOCL1) på bundkortet. Se "Bundkortkomponenter" på side 13.
- 6 Fjern 2 pin-jumperstikket fra pin 2 og 3 og sæt det på pin 1 og 2.

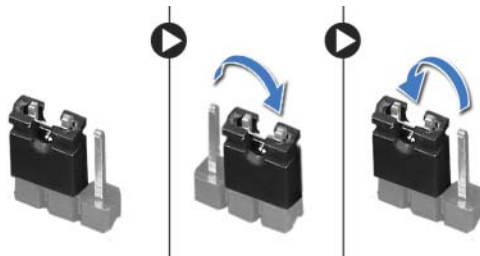

- 7 Vent i ca. fem sekunder, mens CMOS-indstillingen bliver ryddet.
- 8 Fjern 2 pin-jumperstikket fra pin 1 og 2 og sæt det på pin 2 og 3.
- 9 Genmonter bundkortets skjold. Se "Sådan genmonteres bundkortets skjold" på side 38.
- 10 Sæt bagdækslet på igen. Se "Sådan genmonteres bagdækslet" på side 20.
- 11 Genmonter foden. Se "Sådan genmonteres foden" på side 18.
- 12 Genmonter fodens dæksel. Se "Sådan genmonteres foddækslet" på side 16.
- 13 Følg procedurerne i "Efter du har udført arbejde på computerens indvendige dele" på side 11.

Sådan flash-opdateres BIOS

Det kan være nødvendigt at flashe BIOS, når der er en opdatering tilgængelig, eller når du genmonterer. bundkortet For at flash-opdatere BIOS:

- 1 Tænd computeren.
- 2 Gå til **dell.com/support**.
- 3 Indtast, hvis du har computerens Servicekode, computerens Servicekode og klik på **Submit** (Send).

Klik, hvis du ikke har computerens Servicekode, på **Detect Service Tag** (Registrer servicekode) for at tillade automatisk registrering af computerens Servicekode.

 **OBS!** Vælg, hvis Servicekoden ikke kan registreres automatisk, dit produkt under produktkategorier.

- 4 Klik på **View Drivers and Downloads** (Få vist drivere og overførster).
- 5 Vælg, i rullemenuen **Operating System** (Operativsystem), operativsystemet, der er installeret på computeren.
- 6 Klik på **BIOS**.
- 7 Klik på **Download File** (Hent fil) ved siden af den seneste BIOS-version til computeren.
- 8 Vælg på næste side **Single-file download** (Overførsel af enkel fil) og klik på **Continue** (Fortsæt).
- 9 Gem filen og når overførslen er fuldført, naviger til mappen, hvor du gemte BIOS-opdateringsfilen.
- 10 Dobbeltklik på BIOS-opdateringsfilens ikon og følg vejledningen på skærmen.